

Hőálló kerekek és görgők



10

Kiválasztási útmutató

Hőálló kerekek és görgők



Sorozat	VEHI	VKHT	POSI	ALSI
Futófelület / abroncs	Hőálló tömörgumi		Rendkívül hőálló szilikon gumi	
Futófelület keménysége	80 Shore A	85 Shore A	75 Shore A	75 Shore A
Nyommentes	–	–	✓	✓
Keréktest / felni	acéllemez	rendkívül hőálló poliamid	rendkívül hőálló termoplasztikus műanyag	alumínium
Kerék-Ø	100–200 mm	100 mm	100–125 mm	100 mm
10 Teherbírás	180 kg	100 kg	120 kg	100 kg
Felhasználási hőmérséklet	-25-től +200 °C-ig	-30-tól +260 °C-ig rövid ideig +300 °C-ig	-25-től +250 °C-ig rövid ideig +300 °C-ig	-25-től +250 °C-ig rövid ideig +300 °C-ig
Autoklávban használható	–	–	✓	–
Gördülési ellenállás	■ ■ ■ ■ ■	■ ■ ■ ■ ■	■ ■ ■ ■ ■	■ ■ ■ ■ ■
Padlóvédelem / halk futás	■ ■ ■ ■ ■	■ ■ ■ ■ ■	■ ■ ■ ■ ■	■ ■ ■ ■ ■
Kopásállóság	■ ■ ■ ■ ■	■ ■ ■ ■ ■	■ ■ ■ ■ ■	■ ■ ■ ■ ■
Kerékleírás	442. oldal	445. oldal	448. oldal	448. oldal
Forgó és fixvillás görgők	443–444. oldal	446–447. oldal	449–452. oldal	449–450. oldal

■ ■ ■ ■ ■ kiváló

■ ■ ■ ■ ■ nagyon jó

■ ■ ■ ■ jó

■ ■ kielégítő

■ elégséges

✓ igen

– nem



POH	POHI	PHN	G
Rendkívül hőálló poliamid	Rendkívül hőálló termoplasztikus műanyag	Fenolgyanta	Szürkeöntvény
85 Shore D	85 Shore D	90 Shore D	180–220 HB
✓	✓	–	–
rendkívül hőálló poliamid	rendkívül hőálló termoplasztikus műanyag	fenolgyanta	szürkeöntvény
80–200 mm	80–200 mm	80–200 mm	80–250 mm
720 kg	600 kg	500 kg	1 400 kg
-25-től +170 °C-ig rövid ideig +200 °C-ig	-25-től +250 °C-ig rövid ideig +300 °C-ig	-35-től +260 °C-ig rövid ideig +300 °C-ig	-100-től +600 °C-ig
✓*	✓*	–	–
■ ■ ■ ■ ■	■ ■ ■ ■ ■	■ ■ ■ ■ ■	■ ■ ■ ■ ■
■ ■ ■ ■ ■	■ ■ ■ ■ ■	■ ■ ■ ■ ■	■ ■ ■ ■ ■
■ ■ ■ ■ ■	■ ■ ■ ■ ■	■ ■ ■ ■ ■	■ ■ ■ ■ ■
453. oldal	458. oldal	463. oldal	468. oldal
454–457. oldal	459–462. oldal	464–467. oldal	469–470. oldal

* A siklócsapágyas és a rozsdamentes golyócsapágygal rendelkező változat hőálló zsírral „-HXK”

Sorozat VEHI

Hőálló kerekek Blickle TempLine® Basic tömör gumi abronccsal, acéllemez felnival

65–180 kg

-25 °C – +200 °C

Futófelület keménysége

80 Shore A

Padlóvédelem / halk futás

nagyon jó

Gördülési ellenállás

kielégítő

Kopásállóság

elégséges

Blickle
TempLine® Basic



Abronsc:

- rendkívül hőálló tömör gumi, keménység 80 Shore A
- nagyon magas menetkomfort
- rendkívül padlókímélő, halk futás
- nagy szakítószilárdság
- fekete színű

Felni:

- acéllemez, préselt
- galvanikusan horganyzott, kék passzívált, Cr6-mentes

Egyéb tulajdonságok:

- kémiai ellenállóság számos agresszív anyaggal szemben, de olajokkal szemben nem
- felhasználási hőmérséklet: -25 °C-tól +200 °C-ig
- a hosszú állásidő okozta abroncsbelapulás haladáskor, terhelés alatt visszaáll

További részletek:

- keréksorozat: 70. oldal
- futófelület: 52. oldal
- csapágytípusok: 84–85. oldal
- kémiai ellenállóság: 51. oldal

Kerekek	Kerék-Ø (D) [mm]	Abronsc- szélesség (T2) [mm]	Teher- bírási [kg]	Csapágytípus	Tengely- furat-Ø (d) [mm]	Agyfurat- hossz (T1) [mm]
VEHI 100/12R	100	30	65	tűgörgős	12	45
VEHI 125/12R	125	37,5	90	tűgörgős	12	45
VEHI 160/20R	160	40	120	tűgörgős	20	60
VEHI 200/20R	200	50	180	tűgörgős	20	60

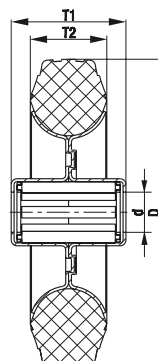

Sorozat LI-VEHI, B-VEHI

**Hőálló acéllemez görgők talplemezzel,
hőálló kerék Blickle TempLine® Basic
tömörgumi abronccsal**



65–180 kg

-25 °C – +200 °C

Villa: LI/B sorozat

- acéllemez, galvanikusan horganyzott, kék passzívált, Cr6-mentes

Forgóvilla:

- dupla golyóscsapágyazás a forgókoszorúban
- stabil központi csap
- könnyű forgás csekély kopás mellett, hosszú élettartam
- a forgókoszorú holtjátéka a magas hőmérsékleten történő felhasználáshoz igazított
- magas hőállóságú zsír

Kerekek: VEHI sorozat

- abroncs: rendkívül hőálló tömörgumi, keménység 80 Shore A, fekete színű
- felni: acéllemez, préselt, galvanikusan horganyzott, kék passzívált, Cr6-mentes

További részletek:

- villasorozat: 97. oldal
- rögzítőfék: 112–113. oldal
- keréksorozat: 442. oldal
- csapágytípusok: 84–85. oldal

Blickle
TempLine® Basic

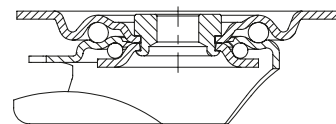

Forgóvilla görgők	Fixvilla görgők	Forgóvilla görgők „stop-fix” fékkel	Kerék-Ø [mm]	Abroncs-szélesség [mm]	Téherbírás [kg]	Csapágytípus	Beépítési magasság [mm]	Talp-méret [mm]	Furat-távolság [mm]	Furat-Ø [mm]	Forgóvilla kinyúlása [mm]
LI-VEHI 100R	B-VEHI 100R	LI-VEHI 100R-FI	100	30	65	tűgörgős	125	100 x 85	80 x 60	9	36
LI-VEHI 125R	B-VEHI 125R	LI-VEHI 125R-FI	125	37,5	90	tűgörgős	150	100 x 85	80 x 60	9	38
LI-VEHI 160R	B-VEHI 160R	LI-VEHI 160R-FI	160	40	120	tűgörgős	195	140 x 110	105 x 75–80	11	60
LI-VEHI 200R	B-VEHI 200R	LI-VEHI 200R-FI	200	50	180	tűgörgős	235	140 x 110	105 x 75–80	11	65

Sorozat LIR-VEHI

Hőálló acéllemez görgők hátfurattal, hőálló kerék Blickle TempLine® Basic tömörgumi abronccsal

65–90 kg

-25 °C – +200 °C



Villa: LIR sorozat

- acéllemez, galvanikusan horganyzott, kék passzívált, Cr6-mentes
- dupla golyóscsapágyazás a forgóoszorúban
- stabil központi csap
- könnyű forgás csekély kopás mellett, hosszú élettartam
- a forgóoszorú holtjátéka a magas hőmérsékleten történő felhasználáshoz igazított
- magas hőállóságú zsír

Kerekek: VEHI sorozat

- abroncs: rendkívül hőálló tömörgumi, keménység 80 Shore A, fekete színű
- felni: acéllemez, préselt, galvanikusan horganyzott, kék passzívált, Cr6-mentes

További részletek:

- villasorozat: 97. oldal
- rögzítőfék: 112–113. oldal
- keréksorozat: 442. oldal
- csapágytípusok: 84–85. oldal

Blickle
TempLine® Basic

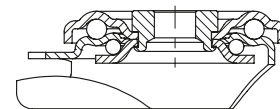

Forgóvillás görgők	Forgóvillás görgők „stop-fix” fékkel	Kerék-Ø [mm]	Abroncs-szélesség [mm]	Teherbírási [kg]	Csapágytípus	Beépítési magasság [mm]	Talp-Ø [mm]	Hát-furat-Ø [mm]	Forgóvilla kinyúlása [mm]
LIR-VEHI 100R	LIR-VEHI 100R-FI	100	30	65	tűgörgős	125	70	13	36
LIR-VEHI 125R	LIR-VEHI 125R-FI	125	37,5	90	tűgörgős	150	70	13	38

Sorozat VKHT

Hőálló kerekek Blickle TempLine® Special tömögumi abronccsal, műanyag felnival

100 kg

-30 °C – +260 °C

Futófelület keménysége

85 Shore A

Padlóvédelem / halk futás

jó

Gördülési ellenállás

kielégítő

Kopásállóság

kielégítő



Abronsz:

- rendkívül hőálló tömögumi, keménység 85 Shore A
- nagy szakítószilárdság
- fekete színű

Felní:

- rendkívül hőálló poliamid 6, törésálló
- fekete színű

Egyéb tulajdonságok:

- magas kémiai ellenállóság számos agresszív anyaggal szemben, de olajokkal szemben nem
- felhasználási hőmérséklet: -30 °C-tól +260 °C-ig
- sütőhőmérséklet rövid ideig +300 °C-ig, a kerék hőmérséklet nem lépheti túl a +260 °C-ot
- a hosszú állásidő okozta abroncsbelapulás haladáskor, terhelés alatt visszaáll

További részletek:

- keréksorozat: 71. oldal
- futófelület: 52. oldal
- csapágytípusok: 84–85. oldal
- kémiai ellenállóság: 51. oldal

Kerekek	Kerék-Ø (D) [mm]	Abronsz- szélesség (T2) [mm]	Teher- bírási [kg]	Csapágytípus	Tengely- furat-Ø (d) [mm]	Agyfurat- hossz (T1) [mm]
VKHT 100/12-38G	100	30	100	siklócsapágy	12	38
VKHT 100/12-45G	100	30	100	siklócsapágy	12	45

Változatok/tartozékok



	PTFE-bevonatú rozsdamentes persely Ø 12/8x40 mm	PTFE-bevonatú rozsdamentes persely Ø 12/8x47 mm
Műszaki leírás (oldal)	117	117
Kiegészítő rendelési kód	XAT 12x40	XAT 12x47
Rendelhető	VKHT 100/12-38G	VKHT 100/12-45G

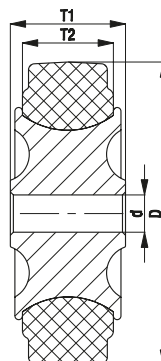

Sorozat LI-VKHT

Hőálló acéllemez görgők talplemezzel, hőálló kerék Blickle TempLine® Special tömör gumi abronccsal

100 kg

-30 °C – +260 °C

Villa: LI sorozat

- acéllemez, galvanikusan horganyzott, kék passzívált, Cr6-mentes, szín: horganyzott, kék passzívált
- dupla golyócsapágyazás a forgókoszorúban
- stabil központi csap
- könnyű forgás csekély kopás mellett, hosszú élettartam
- a forgókoszorú holtjátéka a magas hőmérsékleten történő felhasználáshoz igazított
- magas hőállóságú zsír
- PTFE-bevonatú rozsdamentes persely

Kerekek: VKHT sorozat

- abroncs: rendkívül hőálló tömör gumi, keménység 85 Shore A, fekete színű
- felni: rendkívül hőálló poliamid 6, törésálló, fekete színű

További részletek:

- villasorozat: 97. oldal
- rögzítőfék: 112–113. oldal
- keréksorozat: 445. oldal
- csapágytípusok: 84–85. oldal



Blickle TempLine® Special

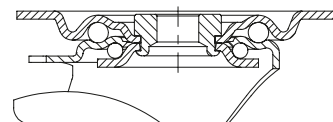

Forgóvilla görgők	Forgóvilla görgők „stop-fix” fékkel	Kerék-Ø [mm]	Abronsz szélesség [mm]	Teherbírási [kg]	Csapágytípus	Beépítési magasság [mm]	Talpméret [mm]	Furat-távolság [mm]	Furat-Ø [mm]	Forgóvilla kinyúlása [mm]
LI-VKHT 100G	LI-VKHT 100G-FI	100	30	100	siklócsapágy	125	100 x 85	80 x 60	9	36

Változatok/tartozékok



	Ø 13 mm hátfurattal	Ø 13 mm hátfurattal és „stop-fix” fékkel
Műszaki leírás (oldal)	97	112
Kiegészítő rendelési kód	LIR-VKHT 100G	LIR-VKHT 100G-FI
Rendelhető		

Sorozat LIX-VKHT

Hőálló rozsdamentes görgők talplemezzel, hőálló kerék Blickle TempLine® Special tömör gumi abronccsal

100 kg

-30 °C – +260 °C

Villa: LIX sorozat

- kiváló minőségű krómnikkel acéllemez (1.4301/ AISI 304), rozsdamentes, fényesre csiszolt
- dupla golyóscsapágyazás a forgóoszorúban
- stabil központi csap
- könnyű forgás csekély kopás mellett, hosszú élettartam
- a forgóoszorú holtjátéka a magas hőmérsékleten történő felhasználáshoz igazított szabvány szerint zsírtmentes („-OF”)
- PTFE-bevonatú rozsdamentes persely
- minden alkatrész, a tengely szerelési anyagát is beleértve rozsdamentes

Kerekek: VKHT sorozat

- abroncs: rendkívül hőálló tömör gumi, keménység 85 Shore A, fekete színű
- felni: rendkívül hőálló poliamid 6, törésálló, fekete színű

További részletek:

- villasorozat: 98. oldal
- rögzítőfék: 112–113. oldal
- keréksorozat: 445. oldal
- csapágytípusok: 84–85. oldal



TempLine® Special

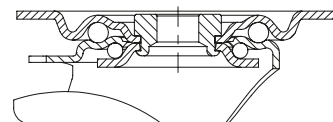

Forgóvilla görgők	Forgóvilla görgők „stop-fix” fékkel	Kerék-Ø [mm]	Abronszélélesség [mm]	Teherbírási [kg]	Csapágytípus	Beépítési magasság [mm]	Talpméret [mm]	Furat-távolság [mm]	Furat-Ø [mm]	Forgóvilla kinyúlása [mm]
LIX-VKHT 100G-OF	LIX-VKHT 100G-FI-OF	100	30	100	siklócsapágy	125	100 x 85	80 x 60	9	36

Változatok/tartozékok



	Ø 13 mm hátfurattal	Ø 13 mm hátfurattal és "stop-fix" fékkel	nagy hőállóságú zsírral -30 °C – +250 °C
Műszaki leírás (oldal)	98	112	
Kiegészítő rendelési kód	LIXR-VKHT 100G-OF	LIXR-VKHT 100G-FI-OF	kiegészítő -OF elmarad
Rendelhető			érdeklődés alapján

Sorozat POSI, ALSI

Hőálló kerekek Blickle TempLine® Comfort szilikongumi futófelülettel, műanyag, ill. alumíniumfelével

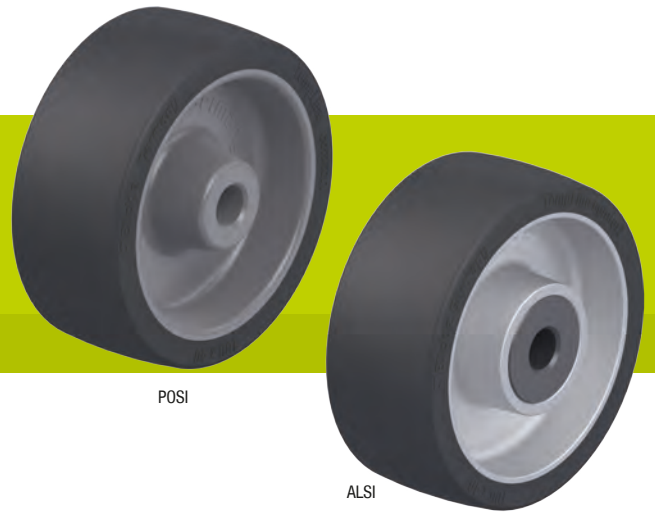

80–120 kg

-25 °C – +250 °C

Futófelület keménysége	75 Shore A
Padlóvédelem / halk futás	nagyon jó
Gördülési ellenállás	jó
Kopásállóság	kielégítő

TempLine® Comfort

Futófelület:

- rendkívül hőálló szilikongumi, keménység 75 Shore A
- nagy rugalmasságú
- nagyon magas menetkomfort
- rendkívül padlókímélő, halk futás
- öregedésálló
- fekete színű, **nyommentes**
- a felnyire rávulkanizált

Keréktest:

- POSI sorozat: rendkívül hőálló termoplasztikus műanyag, törésálló, sötétszürke színű
- ALSI sorozat: alumíniumöntvény

Egyéb tulajdonságok:

- nagyon magas kémiai ellenállóság számos agresszív anyaggal szemben
- felhasználási hőmérséklet: -25 °C-tól +250 °C-ig
- sütőhőmérséklet rövid ideig +300 °C-ig, a kerék hőmérséklet nem lépheti túl a +250 °C-ot
- POSI sorozat: **autoklávban használható**

Kerekek	Kerék-Ø (D) [mm]	Kerék- szélesség (T2) [mm]	Teher- bírási [kg]	Csapágytípus	Tengely- furat-Ø (d) [mm]	Agyfurat- hossz (T1) [mm]
POSI sorozat						
POSI 101/12G	100	35	80	siklócsapágy	12	38
POSI 100/12G	100	40	100	siklócsapágy	12	45
POSI 125/12G	125	40	120	siklócsapágy	12	45
ALSI sorozat						
ALSI 100/12G	100	40	100	siklócsapágy	12	45
ALSI 100/8HKA	100	40	100	golyócsapágy	8	46
ALSI 100/15HK	100	40	100	golyócsapágy	15	45

További részletek:

- keréksorozat: 71. oldal
- futófelület: 53. oldal
- csapágytípusok: 84–85. oldal
- kémiai ellenállóság: 51. oldal

Változatok/tartozékok



	nyommentes, szürke futófelülettel	PTFE-bevonatú rozsdamentes persely Ø 12/8x40 mm	PTFE-bevonatú rozsdamentes persely Ø 12/8x47 mm
Műszaki leírás (oldal)	52	117	117
Kiegészítő rendelési kód	-SG	XAT 12x40	XAT 12x47
Rendelhető	125 mm kerék-Ø*	POSI 101/12G	siklócsapágyas kivétel- hez 45 mm agyfurattal

* Felhasználási hőmérséklet +240 °C-ig

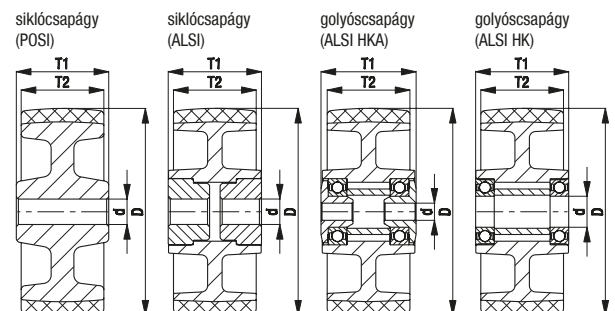

Sorozat LI-POSI, B-POSI, LI-ALSI, B-ALSI

Hőálló acéllemez görgők talplemezzel, kerék Blickle TempLine® Comfort szilikongumi futófelülettel



100–120 kg

-25 °C – +250 °C

Villa: LI/B sorozat

- acéllemez, galvanikusan horganyzott, kék passzívált, Cr6-mentes

Forgóvilla:

- dupla golyócsapágyazás a forgókoszorúban
- stabil központi csap
- könnyű forgás csekély kopás mellett, hosszú élettartam
- a forgókoszorú holtjátéka a magas hőmérsékleten történő felhasználáshoz igazított
- magas hőállóságú zsír

Kerekek: POSI, ALSI sorozat

- futófelület: rendkívül hőálló szilikongumi, keménység 75 Shore A, fekete színű, **nyommentes**
- felni: POSI sorozat: rendkívül hőálló termoplasztikus műanyag, törésálló, sötétszürke színű
- ALSI sorozat: alumíniumöntvény

További részletek:

- villasorozat: 97. oldal
- rögzítőfék: 112–113. oldal
- keréksorozat: 448. oldal
- csapágytípusok: 84–85. oldal

Blickle TempLine® Comfort

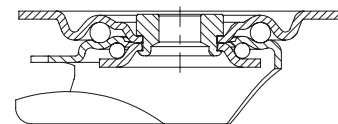

Forgóvillás görgők	Fixvillás görgők	Forgóvillás görgők „stop-fix” fékkel	Kerék-Ø [mm]	Kerék-szélesség [mm]	Teherbírás [kg]	Csapágytípus	Beépítési magasság [mm]	Talp-méret [mm]	Furat-távolság [mm]	Furat-Ø [mm]	Forgóvilla kinyúlása [mm]
LI-POSI sorozat											
LI-POSI 100G	B-POSI 100G	LI-POSI 100G-FI	100	40	100	siklócsapágy	125	100 x 85	80 x 60	9	36
LI-POSI 125G	B-POSI 125G	LI-POSI 125G-FI	125	40	120	siklócsapágy	150	100 x 85	80 x 60	9	38
LI-ALSI sorozat											
LI-ALSI 100G	B-ALSI 100G	LI-ALSI 100G-FI	100	40	100	siklócsapágy	125	100 x 85	80 x 60	9	36
LI-ALSI 100HKA	B-ALSI 100HKA	LI-ALSI 100HKA-FI	100	40	100	golyócsapágy	125	100 x 85	80 x 60	9	36

Változatok/tartozékok



LI-ALSI ábrája	nyommentes, szürke futófelülettel	PTFE-bevonatú rozsdamentes persely
Műszaki leírás (oldal)	52	117
Kiegészítő rendelési kód	-SG	-XAT
Rendelhető	125 mm kerék-Ø*	siklócsapágyas kivételhez, érdeklődés alapján

* Felhasználási hőmérséklet +240 °C-ig

Sorozat LIR-POSI, LIR-ALSI

Hőálló acéllemez görgők hátfurattal, kerék Blickle TempLine® Comfort szilikonumi futófelülettel



Blickle TempLine® Comfort

100–120 kg

-25 °C – +250 °C

Villa: LIR sorozat

- acéllemez, galvanikusan horganyzott, kék passzívált, Cr6-mentes
- dupla golyócsapágyazás a forgóoszorúban
- stabil központi csap
- könnyű forgás csekély kopás mellett, hosszú élettartam
- a forgóoszorú holtjátéka a magas hőmérsékleten történő felhasználáshoz igazított
- magas hőállóságú zsír

Kerekek: POSI, ALSI sorozat

- futófelület: rendkívül hőálló szilikonumi, keménység 75 Shore A, fekete színű, **nyommentes**
- felni: POSI sorozat: rendkívül hőálló termoplasztikus műanyag, törésálló, sötétszürke színű
- ALSI sorozat: alumíniumöntvény

További részletek:

- villasorozat: 97. oldal
- rögzítőfék: 112–113. oldal
- keréksorozat: 448. oldal
- csapágytípusok: 84–85. oldal

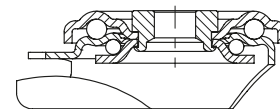

Forgóvillás görgők	Forgóvillás görgők „stop-fix” fékkel	Kerék-Ø [mm]	Kerék-szélesség [mm]	Téherbírás [kg]	Csapágytípus	Beépítési magasság [mm]	Talp-Ø [mm]	Hát-furat-Ø [mm]	Forgóvilla kinyúlása [mm]
LIR-POSI sorozat									
LIR-POSI 100G	LIR-POSI 100G-FI	100	40	100	siklócsapágy	125	70	13	36
LIR-POSI 125G	LIR-POSI 125G-FI	125	40	120	siklócsapágy	150	70	13	38
LIR-ALSI sorozat									
LIR-ALSI 100G	LIR-ALSI 100G-FI	100	40	100	siklócsapágy	125	70	13	36
LIR-ALSI 100HKA	LIR-ALSI 100HKA-FI	100	40	100	golyócsapágy	125	70	13	36

Változatok/tartozékok



	LIR-ALSI ábrája	nyommentes, szürke futófelülettel	PTFE-bevonatú rozsdamentes persely
Műszaki leírás (oldal)		52	117
Kiegészítő rendelési kód		-SG	-XAT
Rendelhető		125 mm kerék-Ø*	siklócsapágyas kivételhez, érdeklődés alapján

* Felhasználási hőmérséklet +240 °C-ig

Sorozat LIX-POSI, BX-POSI

**Hőálló rozsdamentes görgők talplemezzel,
kerék Blickle TempLine® Comfort
szilikonumi futófelülettel**



100–120 kg

-25 °C – +250 °C

Villa: LIX/BX sorozat

- kiváló minőségű krómnikkel acéllemez (1.4301/AISI 304), rozsdamentes, fényesre csiszolt
- minden alkatrész, a tengely szerelési anyagát is beleértve rozsdamentes

Forgóvilla:

- dupla golyócsapágyazás a forgókoszorúban
- stabil központi csap
- könnyű forgás csekély kopás mellett, hosszú élettartam
- a forgókoszorú holtjátéka a magas hőmérsékleten történő felhasználáshoz igazított
- szabvány szerint zsírmentes („-OF”)

Kerekek: POSI sorozat

- futófelület: rendkívül hőálló szilikonumi, keménység 75 Shore A, fekete színű, **nyommentes**
- felni: rendkívül hőálló termoplasztikus műanyag, törésálló, sötétszürke színű

autoklávban használható

További részletek:

- villasorozat: 98. oldal
- rögzítőfék: 112–113. oldal
- keréksorozat: 448. oldal
- csapágytípusok: 84–85. oldal

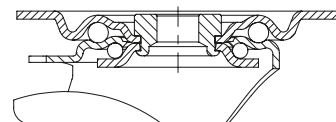

Forgóvillás görgők	Fixvillás görgők	Forgóvillás görgők „stop-fix” fékkel	Kerék-Ø [mm]	Kerék-szélesség [mm]	Téherbírás [kg]	Csapágytípus	Beépítési magasság [mm]	Talp-méret [mm]	Furat-távolság [mm]	Furat-Ø [mm]	Forgóvilla kinyúlása [mm]
LIX-POSI 100G-OF	BX-POSI 100G	LIX-POSI 100G-FI-OF	100	40	100	siklócsapágy	125	100 x 85	80 x 60	9	36
LIX-POSI 125G-OF	BX-POSI 125G	LIX-POSI 125G-FI-OF	125	40	120	siklócsapágy	150	100 x 85	80 x 60	9	38

Változatok/tartozékok



	nyommentes, szürke futófelülettel	nagy hőállóságú zsírral -30 °C – +250 °C	PTFE-bevonatú rozsdamentes persely
Műszaki leírás (oldal)	52		117
Kiegészítő rendelési kód	-SG	kiegészítő -OF elmarad	-XAT
Rendelhető	125 mm kerék-Ø*	forgóvillás görgőkhöz érdeklődés alapján	érdeklődés alapján

* Felhasználási hőmérséklet +240 °C-ig

Sorozat LIXR-POSI

**Hőálló rozsdamentes görgők hátfurattal,
kerék Blickle TempLine® Comfort
szilikongumi futófelülettel**

100–120 kg

-25 °C – +250 °C



Villa: LIXR sorozat

- kiváló minőségű krómnikkel acéllemez (1.4301/AISI 304), rozsdamentes, fényesre csiszolt
- dupla golyóscsapágyazás a forgókoszorúban
- stabil központi csap
- könnyű forgás csekély kopás mellett, hosszú élettartam
- a forgókoszorú holtjátéka a magas hőmérsékleten történő felhasználáshoz igazított
- szabvány szerint zsírmentes („-OF”)
- minden alkatrész, a tengely szerelési anyagát is beleértve rozsdamentes

Kerekek: POSI sorozat

- futófelület: rendkívül hőálló szilikongumi, keménység 75 Shore A, fekete színű, **nyommentes**
- felni: rendkívül hőálló termoplasztikus műanyag, törésálló, sötétszürke színű

autoklávban használható

További részletek:

- villasorozat: 98. oldal
- rögzítőfék: 112–113. oldal
- keréksorozat: 448. oldal
- csapágytípusok: 84–85. oldal



TempLine® Comfort

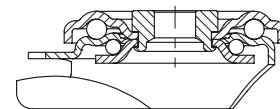

Forgóvillás görgők	Forgóvillás görgők „stop-fix” fékkel	Kerék-Ø [mm]	Kerék-szélesség [mm]	Teherbírási [kg]	Csapágytípus	Beépítési magasság [mm]	Talp-Ø [mm]	Hát-furat-Ø [mm]	Forgóvilla kinyúlása [mm]
LIXR-POSI 100G-OF	LIXR-POSI 100G-FI-OF	100	40	100	siklócsapágy	125	70	13	36
LIXR-POSI 125G-OF	LIXR-POSI 125G-FI-OF	125	40	120	siklócsapágy	150	70	13	38

Változatok/tartozékok



	nyommentes, szürke futófelülettel	nagy hőállóságú zsírral -30 °C – +250 °C	PTFE-bevonatú rozsdamentes persely
Műszaki leírás (oldal)	52		117
Kiegészítő rendelési kód	-SG	kiegészítő -OF elmarad	-XAT
Rendelhető	125 mm kerék-Ø*	érdeklődés alapján	érdeklődés alapján

* Felhasználási hőmérséklet +240 °C-ig

Sorozat POH

Hőálló poliamid kerekek

Blickle TempLine® PerformanceLight

215–720 kg

-25 °C – +170 °C

Futófelület keménysége

85 Shore D

Padlóvédelem / halk futás

kielégítő

Gördülési ellenállás

kiváló

Kopásállóság

jó

TempLine® PerformanceLight



Kerekek:

- rendkívül hőálló poliamid, törésálló, keménysége 85 Shore D
- nagyon alacsony gördülési és fordulási ellenállás
- könnyű futás sima padlón
- nagyon kopásálló
- natúr színű
- **autoklávban használható** (a siklócsapágyas és a rozsdamentes golyócsapágygal rendelkező változat hőálló zsírral „-HXK”)

Egyéb tulajdonságok:

- magas kémiai ellenállóság számos agresszív anyaggal szemben
- felhasználási hőmérséklet: -25 °C-tól +170 °C-ig
- sütőhőmérséklet rövid ideig +200 °C-ig, a kerék hőmérséklet nem lépheti túl a +170 °C-ot

További részletek:

- keréksorozat: 71. oldal
- futófelület: 57. oldal
- csapágytípusok: 84–85. oldal
- kémiai ellenállóság: 51. oldal

Kerekek	Kerék-Ø	Kerék-szélesség	Teherbírás	Teherbírás	Csapágytípus	Tengely-furat-Ø	Agyfurat-hossz
	(D) [mm]	(T2) [mm]	+70 °C-ig [kg]	+170 °C [kg]		(d) [mm]	(T1) [mm]
POH 81/12G	80	32	215	140	siklócsapágy	12	35
POH 100/12-35G	100	30	240	160	siklócsapágy	12	35
POH 100/12-45G	100	30	240	160	siklócsapágy	12	45
POH 102/12G	100	38	300	200	siklócsapágy	12	45
POH 102/15G	100	38	300	200	siklócsapágy	15	45
POH 102/15HK	100	38	300	200	golyócsapágy	15	40
POH 125/12G	125	40	360	240	siklócsapágy	12	45
POH 125/15G	125	40	360	240	siklócsapágy	15	45
POH 125/15HK	125	40	420	280	golyócsapágy	15	40
POH 150/20G	150	50	600	400	siklócsapágy	20	60
POH 150/20HK	150	50	600	400	golyócsapágy	20	50
POH 200/20G	200	50	720	480	siklócsapágy	20	60
POH 200/20HK	200	50	720	480	golyócsapágy	20	50

Változatok/tartozékok



	PTFE-bevonatú rozsdamentes persely Ø 12/8x37 mm	PTFE-bevonatú rozsdamentes persely Ø 12/8x47 mm	hőálló zsírral kent rozsdamentes golyócsapágygal	erősebb felnível nagyobb terhelésekhez
Műszaki leírás (oldal)	117	117	84	
Kiegészítő rendelési kód	XAT 12x37	XAT 12x47	-HXK	SPOH sorozat
Rendelhető	POH 81/12G POH 100/12-35G	POH 100/12-45G POH 102+125/12G	összes golyócsapágyas kivételhez	érdeklődés alapján

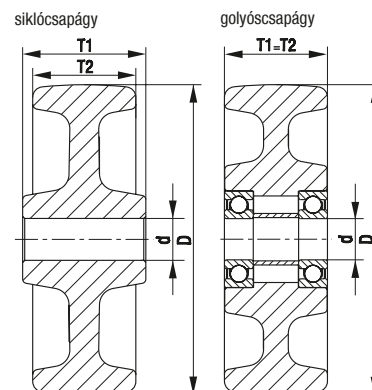

Sorozat LI-POH, B-POH, LIK-POH, BK-POH

Hőálló acéllemez görgők talplemezzel, hőálló Blickle TempLine® PerformanceLight poliamid kerékekkel

150–350 kg

-25 °C – +170 °C



Villa: LI/B, LIK/BK sorozat

- acéllemez, galvanikusan horganyzott, kék passzívált, Cr6-mentes

Forgóvilla:

- dupla golyócsapágyazás a forgókoszorúban
- stabil központi csap (LIK sorozat központi csap nélkül, hőálló forgókoszorú-tömítéssel)
- könnyű forgás csekély kopás mellett, hosszú élettartam
- a forgókoszorú holtjátéka a magas hőmérsékleten történő felhasználáshoz igazított
- magas hőállóságú zsír

Kerekek: POH sorozat

- rendkívül hőálló poliamid, törésálló, keménység 85 Shore D, natúr színű

További részletek:

- villasorozat: 97–98. oldal
- rögzítőfék: 112–113. oldal
- keréksorozat: 453. oldal
- csapágytípusok: 84–85. oldal

TempLine® PerformanceLight

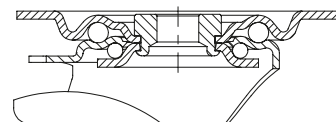

Forgóvillás görgők	Fixvillás görgők	Forgóvillás görgők „stop-fix” fékkel	Kerék-Ø [mm]	Kerék-szélesség [mm]	Teherbírás +70 °C-ig [kg]	Csapágytípus	Beépítési magasság [mm]	Talp-méret [mm]	Furat-távolság [mm]	Furat-Ø [mm]	Forgóvilla kinyúlása [mm]
LI-POH 81G	B-POH 81G	LI-POH 81G-FI	80	32	150	siklócsapágy	102	100 x 85	80 x 60	9	38
LI-POH 100G	B-POH 100G	LI-POH 100G-FI	100	30	150	siklócsapágy	125	100 x 85	80 x 60	9	36
LIK-POH 102G-1	BK-POH 102G-1	LIK-POH 102G-1-FI	100	38	300	siklócsapágy	130	100 x 85	80 x 60	9	45
LIK-POH 102HK-1	BK-POH 102HK-1	LIK-POH 102HK-1-FI	100	38	300	golyócsapágy	130	100 x 85	80 x 60	9	45
LI-POH 125G	B-POH 125G	LI-POH 125G-FI	125	40	150	siklócsapágy	150	100 x 85	80 x 60	9	38
LIK-POH 125G-1	BK-POH 125G-1	LIK-POH 125G-1-FI	125	40	350	siklócsapágy	155	100 x 85	80 x 60	9	48
LIK-POH 125HK-1	BK-POH 125HK-1	LIK-POH 125HK-1-FI	125	40	350	golyócsapágy	155	100 x 85	80 x 60	9	48
LI-POH 150G	B-POH 150G	LI-POH 150G-FI	150	50	350	siklócsapágy	190	140 x 110	105 x 75–80	11	60
LI-POH 150HK	B-POH 150HK	LI-POH 150HK-FI	150	50	350	golyócsapágy	190	140 x 110	105 x 75–80	11	60
LI-POH 200G	B-POH 200G	LI-POH 200G-FI	200	50	350	siklócsapágy	235	140 x 110	105 x 75–80	11	65
LI-POH 200HK	B-POH 200HK	LI-POH 200HK-FI	200	50	350	golyócsapágy	235	140 x 110	105 x 75–80	11	65

+70 °C feletti hőmérséklet esetén a teherbírás csökkenhet, lásd a 453. oldalon

10

Változatok/tartozékok



PTFE-bevonatú rozsdamentes persely

Műszaki leírás (oldal)

117

Kiegészítő rendelési kód

-XAT

Rendelhető

Ø 80–125 mm siklócsapágyas kivételhez érdeklődés alapján

Sorozat LIR-POH

Hőálló acéllemez görgők hátfurattal, hőálló Blickle TempLine® PerformanceLight poliamid kerékekkel

150 kg

-25 °C – +170 °C



Villa: LIR sorozat

- acéllemez, galvanikusan horganyzott, kék passzívált, Cr6-mentes
- dupla golyócsapágyazás a forgóoszorúban
- stabil központi csap
- könnyű forgás csekély kopás mellett, hosszú élettartam
- a forgóoszorú holtjátéka a magas hőmérsékleten történő felhasználáshoz igazított
- magas hőállóságú zsír

Kerekek: POH sorozat

- rendkívül hőálló poliamid, törésálló, keménység 85 Shore D, natúr színű

További részletek:

- villasorozat: 97. oldal
- rögzítőfék: 112–113. oldal
- keréksorozat: 453. oldal
- csapágytípusok: 84–85. oldal

TempLine® PerformanceLight

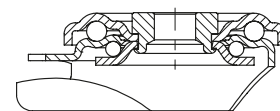

Forgóvillás görgők	Forgóvillás görgők „stop-fix” fékkel	Kerék-Ø [mm]	Kerék-szélesség [mm]	Teherbírás +70 °C-ig [kg]	Csapágytípus	Beépítési magasság [mm]	Talp-Ø [mm]	Hát-furat-Ø [mm]	Forgóvilla kinyúlása [mm]
LIR-POH 81G	LIR-POH 81G-FI	80	32	150	siklócsapágy	102	70	13	38
LIR-POH 100G	LIR-POH 100G-FI	100	30	150	siklócsapágy	125	70	13	36
LIR-POH 102G	LIR-POH 102G-FI	100	38	150	siklócsapágy	125	70	13	36
LIR-POH 102HK	LIR-POH 102HK-FI	100	38	150	golyócsapágy	125	70	13	36
LIR-POH 125G	LIR-POH 125G-FI	125	40	150	siklócsapágy	150	70	13	38
LIR-POH 125HK	LIR-POH 125HK-FI	125	40	150	golyócsapágy	150	70	13	38

+70 °C feletti hőmérséklet esetén a teherbírás csökkenhet, lásd a 453. oldalon

Változatok/tartozékok



PTFE-bevonatú rozsdamentes persely

Műszaki leírás (oldal)

117

Kiegészítő rendelési kód

-XAT

Rendelhető

siklócsapágyas kivételhez, érdeklődés alapján

Sorozat LIX-POH, BX-POH, LIKX-POH, BKX-POH

Hőálló rozsdamentes görgők talplemezzel, hőálló Blickle TempLine® PerformanceLight poliamid kerékekkel



150–350 kg

-25 °C – +170 °C

Villa: LIX/BX, LIKX/BKX sorozat

- kiváló minőségű krómnikkel acéllemez (1.4301/AISI 304), rozsdamentes, fényesre csiszolt
- minden alkatrész, a tengely szerelési anyagát is beleértve rozsdamentes

Forgóvilla:

- dupla golyócsapágyazás a forgókoszorúban
- stabil központi csap (LIKX sorozat központi csap nélkül, hőálló forgókoszorú-tömítéssel)
- könnyű forgás csekély kopás mellett, hosszú élettartam
- a forgókoszorú holtjátéka a magas hőmérsékleten történő felhasználáshoz igazított
- magas hőállóságú zsír

Kerekek: POH sorozat

- rendkívül hőálló poliamid, törésálló, keménység 85 Shore D, natúr színű

autoklávban használható

További részletek:

- villasorozat: 98. oldal
- rögzítőfék: 112–113. oldal
- keréksorozat: 453. oldal
- csapágytípusok: 84–85. oldal



Blickle TempLine® PerformanceLight

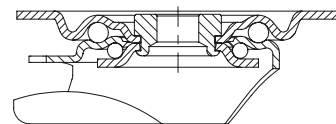

Forgóvillás görgők	Fixvillás görgők	Forgóvillás görgők „stop-fix” fékkel	Kerék-Ø [mm]	Kerék-szélesség [mm]	Teherbírás +70 °C-ig [kg]	Csapágytípus	Beépítési magasság [mm]	Talp-méret [mm]	Furat-távolság [mm]	Furat-Ø [mm]	Forgóvilla kinyúlása [mm]
LIX-POH 81G	BX-POH 81G	LIX-POH 81G-FI	80	32	150	siklócsapágy	102	100 x 85	80 x 60	9	38
LIX-POH 100G	BX-POH 100G	LIX-POH 100G-FI	100	30	150	siklócsapágy	125	100 x 85	80 x 60	9	36
LIKX-POH 102G-1	BKX-POH 102G-1	LIKX-POH 102G-1-FI	100	38	300	siklócsapágy	130	100 x 85	80 x 60	9	45
LIKX-POH 102HXK-1	BKX-POH 102HXK-1	LIKX-POH 102HXK-1-FI	100	38	300	golyócsapágy	130	100 x 85	80 x 60	9	45
LIX-POH 125G	BX-POH 125G	LIX-POH 125G-FI	125	40	150	siklócsapágy	155	100 x 85	80 x 60	9	38
LIKX-POH 125G-1	BKX-POH 125G-1	LIKX-POH 125G-1-FI	125	40	300	siklócsapágy	155	100 x 85	80 x 60	9	48
LIKX-POH 125HXK-1	BKX-POH 125HXK-1	LIKX-POH 125HXK-1-FI	125	40	300	golyócsapágy	155	100 x 85	80 x 60	9	48
LIX-POH 150G	BX-POH 150G	LIX-POH 150G-FI	150	50	350	siklócsapágy	190	140 x 110	105 x 75–80	11	60
LIX-POH 150HXK	BX-POH 150HXK	LIX-POH 150HXK-FI	150	50	350	golyócsapágy	190	140 x 110	105 x 75–80	11	60
LIX-POH 200G	BX-POH 200G	LIX-POH 200G-FI	200	50	350	siklócsapágy	235	140 x 110	105 x 75–80	11	65
LIX-POH 200HXK	BX-POH 200HXK	LIX-POH 200HXK-FI	200	50	350	golyócsapágy	235	140 x 110	105 x 75–80	11	65

+70 °C feletti hőmérséklet esetén a teherbírás csökkenhet, lásd a 453. oldalon

Változatok/tartozékok



zsírmentes forgókoszorú, rendkívül könnyen járó

PTFE-bevonatú rozsdamentes persely

Műszaki leírás (oldal)

117

Kiegészítő rendelési kód

-OF

-XAT

Rendelhető

LIX sorozat 100 mm kerék-Ø

Ø 80–125 mm siklócsapágyas kivételhez érdeklődés alapján

Sorozat LIXR-POH

Hőálló rozsdamentes görgők hátfurattal, hőálló Blickle TempLine® PerformanceLight poliamid kerékekkel

150 kg

-25 °C – +170 °C

Villa: LIXR sorozat

- kiváló minőségű krómnikkel acéllemez (1.4301/AISI 304), rozsdamentes, fényesre csiszolt
- dupla golyócsapágyazás a forgókoszorúban
- stabil központi csap
- könnyű forgás csekély kopás mellett, hosszú élettartam
- a forgókoszorú holtjátéka a magas hőmérsékleten történő felhasználáshoz igazított
- magas hőállóságú zsír
- minden alkatrész, a tengely szerelési anyagát is beleértve rozsdamentes

Kerekek: POH sorozat

- rendkívül hőálló poliamid, törésálló, keménység 85 Shore D, natúr színű

autoklávban használható

További részletek:

- villasorozat: 98. oldal
- rögzítőfék: 112–113. oldal
- keréksorozat: 453. oldal
- csapágytípusok: 84–85. oldal



Blickle TempLine® PerformanceLight

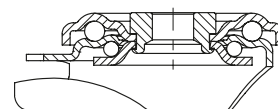

Forgóvilla görgők	Forgóvilla görgők „stop-fix” fékkel	Kerék-Ø [mm]	Kerék-szélesség [mm]	Teherbírás +70 °C-ig [kg]	Csapágytípus	Beépítési magasság [mm]	Talp-Ø [mm]	Hát-furat-Ø [mm]	Forgóvilla kinyúlása [mm]
LIXR-POH 81G	LIXR-POH 81G-FI	80	32	150	siklócsapágy	102	70	13	38
LIXR-POH 100G	LIXR-POH 100G-FI	100	30	150	siklócsapágy	125	70	13	36
LIXR-POH 102G	LIXR-POH 102G-FI	100	38	150	siklócsapágy	125	70	13	36
LIXR-POH 102HXX	LIXR-POH 102HXX-FI	100	38	150	golyócsapágy	125	70	13	36
LIXR-POH 125G	LIXR-POH 125G-FI	125	40	150	siklócsapágy	150	70	13	38
LIXR-POH 125HXX	LIXR-POH 125HXX-FI	125	40	150	golyócsapágy	150	70	13	38

+70 °C feletti hőmérséklet esetén a teherbírás csökkenhet, lásd a 453. oldalon

Változatok/tartozékok



	zsírmentes forgókoszorú, rendkívül könnyen járó	PTFE-bevonatú rozsdamentes persely
Műszaki leírás (oldal)		117
Kiegészítő rendelési kód	-OF	-XAT
Rendelhető	100 mm kerék-Ø	siklócsapágyas kivitelhez, érdeklődés alapján

Sorozat POHI

Hőálló termoplasztikus kerekek Blickle TempLine® Performance

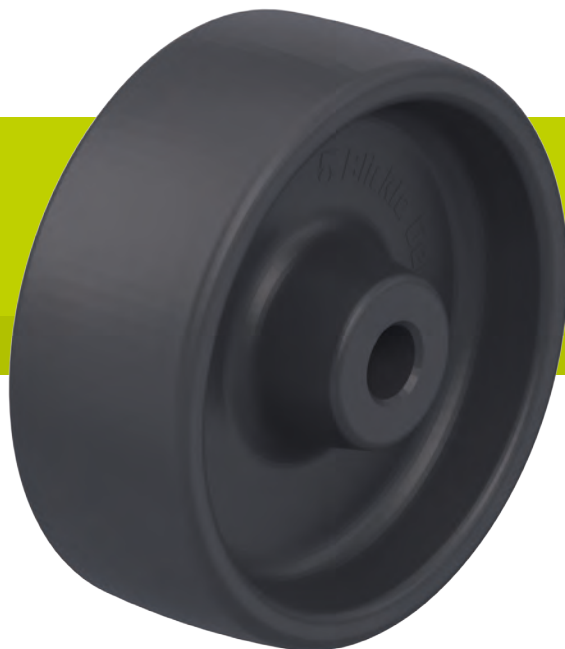

180–600 kg

-25 °C – +250 °C

Futófelület keménysége	85 Shore D
Padlóvédelem / halk futás	kielégítő
Gördülési ellenállás	kiválo
Kopásállóság	kielégítő

Kerekek:

- rendkívül hőálló termoplasztikus műanyag, törésálló, keménység 85 Shore D
- nagyon alacsony gördülési és fordulási ellenállás
- könnyű futás sima padlón
- nagyon kopásálló
- sötétszürke színű
- **autoklávban használható** (a siklócsapágyas és a rozsdamentes golyócsapágygal rendelkező változat hőálló zsírral „-HXK”)

Egyéb tulajdonságok:

- magas kémiai ellenállóság számos agresszív anyaggal szemben
- felhasználási hőmérséklet: -25 °C-tól +250 °C-ig
- sütőhőmérséklet rövid ideig +300 °C-ig, a kerék hőmérséklet nem lépheti túl a +250 °C-ot

További részletek:

- keréksorozat: 72. oldal
- futófelület: 57. oldal
- csapágytípusok: 84–85. oldal
- kémiai ellenállóság: 51. oldal

Kerekek	Kerék-Ø (D) [mm]	Kerék- szélesség (T2) [mm]	Teherbírás	Teherbírás	Teherbírás	Csapágytípus	Tengely- furat-Ø (d) [mm]	Agyfurat- hossz (T1) [mm]
			+70 °C-ig [kg]	+170 °C [kg]	+250 °C [kg]			
POHI 81/12G	80	32	180	140	100	siklócsapágy	12	35
POHI 100/12-35G	100	30	200	160	120	siklócsapágy	12	35
POHI 100/12-45G	100	30	200	160	120	siklócsapágy	12	45
POHI 102/12G	100	38	250	200	150	siklócsapágy	12	45
POHI 102/15G	100	38	250	200	150	siklócsapágy	15	45
POHI 102/15HK	100	38	250	200	150	golyócsapágy	15	40
POHI 125/12G	125	40	300	240	180	siklócsapágy	12	45
POHI 125/15G	125	40	300	240	180	siklócsapágy	15	45
POHI 125/15HK	125	40	350	280	210	golyócsapágy	15	40
POHI 150/20G	150	50	500	400	250	siklócsapágy	20	60
POHI 150/20HK	150	50	500	400	250	golyócsapágy	20	50
POHI 200/20G	200	50	600	480	360	siklócsapágy	20	60
POHI 200/20HK	200	50	600	480	360	golyócsapágy	20	50

Változatok/tartozékok



	PTFE-bevonatú rozsdamentes persely Ø 12/8x37 mm	PTFE-bevonatú rozsdamentes persely Ø 12/8x47 mm	hőálló zsírral kent rozsdamentes golyócsapágygal
Műszaki leírás (oldal)	117	117	84
Kiegészítő rendelési kód	XAT 12x37	XAT 12x47	-HXK
Rendelhető	POHI 81/12G POHI 100/12-35G	POHI 100/12–45G POHI 102+125/12G	összes golyócsapágy kivételhez

siklócsapágy golyócsapágy

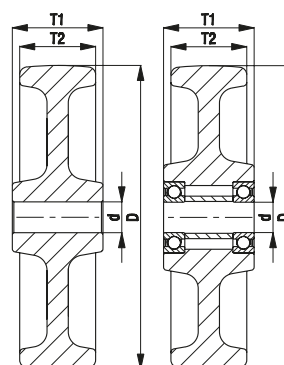

Sorozat LI-POHI, B-POHI, LIK-POHI, BK-POHI

Hőálló acéllemez görgők talplemezzel, hőálló Blickle TempLine® Performance termoplasztikus kerékekkel



150–350 kg

-25 °C – +250 °C

Villa: LI/B, LIK/BK sorozat

- acéllemez, galvanikusan horganyzott, kék passzívált, Cr6-mentes

Forgóvilla:

- dupla golyócsapágyazás a forgókoszorúban (LIK sorozat központi csap nélkül, hőálló forgókoszorú-tömítéssel)
- könnyű forgás csekély kopás mellett, hosszú élettartam
- a forgókoszorú holtjátéka a magas hőmérsékleten történő felhasználáshoz igazított
- magas hőállóságú zsír

Kerekek: POHI sorozat

- rendkívül hőálló termoplasztikus műanyag, törésálló, keménység 85 Shore D, sötétszürke színű
- felhasználási hőmérséklet: -25 °C-tól +250 °C-ig

További részletek:

- villasorozat: 97–98. oldal
- rögzítők: 112–113. oldal
- keréksorozat: 458. oldal
- csapágytípusok: 84–85. oldal

Blickle TempLine® Performance

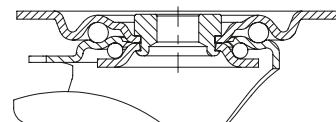

Forgóvillás görgők	Fixvillás görgők	Forgóvillás görgők „stop-fix” fékkel	Kerék-Ø [mm]	Kerék-szélesség [mm]	Teherbírás +70 °C-ig [kg]	Csapágytípus	Beépítési magasság [mm]	Talp-méret [mm]	Furat-távolság [mm]	Furat-Ø [mm]	Forgóvilla kinyúlása [mm]
LI-POHI 81G	B-POHI 81G	LI-POHI 81G-FI	80	32	150	siklócsapágy	102	100 x 85	80 x 60	9	38
LI-POHI 100G	B-POHI 100G	LI-POHI 100G-FI	100	30	150	siklócsapágy	125	100 x 85	80 x 60	9	36
LIK-POHI 102G-1	BK-POHI 102G-1	LIK-POHI 102G-1-FI	100	38	250	siklócsapágy	130	100 x 85	80 x 60	9	45
LIK-POHI 102HK-1	BK-POHI 102HK-1	LIK-POHI 102HK-1-FI	100	38	250	golyócsapágy	130	100 x 85	80 x 60	9	45
LI-POHI 125G	B-POHI 125G	LI-POHI 125G-FI	125	40	150	siklócsapágy	150	100 x 85	80 x 60	9	38
LIK-POHI 125G-1	BK-POHI 125G-1	LIK-POHI 125G-1-FI	125	40	300	siklócsapágy	155	100 x 85	80 x 60	9	48
LIK-POHI 125HK-1	BK-POHI 125HK-1	LIK-POHI 125HK-1-FI	125	40	350	golyócsapágy	155	100 x 85	80 x 60	9	48
LI-POHI 150G	B-POHI 150G	LI-POHI 150G-FI	150	50	350	siklócsapágy	190	140 x 110	105 x 75–80	11	60
LI-POHI 150HK	B-POHI 150HK	LI-POHI 150HK-FI	150	50	350	golyócsapágy	190	140 x 110	105 x 75–80	11	60
LI-POHI 200G	B-POHI 200G	LI-POHI 200G-FI	200	50	350	siklócsapágy	235	140 x 110	105 x 75–80	11	65
LI-POHI 200HK	B-POHI 200HK	LI-POHI 200HK-FI	200	50	350	golyócsapágy	235	140 x 110	105 x 75–80	11	65

+70 °C feletti hőmérséklet esetén a teherbírás csökkenhet, lásd a 458. oldalon

Változatok/tartozékok



PTFE-bevonatú rozsdamentes persely

Műszaki leírás (oldal)	117
Kiegészítő rendelési kód	-XAT
Rendelhető	Ø 80–125 mm siklócsapágyas kivitelhez érdeklődés alapján

Sorozat LIR-POHI

Hőálló acéllemez görgők hátfurattal, hőálló Blickle TempLine® Performance termoplasztikus kerékekkel

150 kg

-25 °C – +250 °C



Villa: LIR sorozat

- acéllemez, galvanikusan horganyzott, kék passzívált, Cr6-mentes
- dupla golyócsapágyazás a forgóoszorúban
- stabil központi csap
- könnyű forgás csekély kopás mellett, hosszú élettartam
- a forgóoszorú holtjátéka a magas hőmérsékleten történő felhasználáshoz igazított
- magas hőállóságú zsír

Kerekek: POHI sorozat

- rendkívül hőálló termoplasztikus műanyag, törésálló, keménység 85 Shore D, sötétszürke színű
- felhasználási hőmérséklet: -25 °C-tól +250 °C-ig

További részletek:

- villasorozat: 97. oldal
- rögzítőfék: 112–113. oldal
- keréksorozat: 458. oldal
- csapágytípusok: 84–85. oldal

Blickle
TempLine® Performance

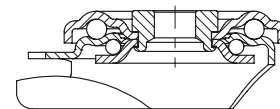

Forgóvilla görgők	Forgóvilla görgők „stop-fix” fékkel	Kerék-Ø [mm]	Kerék- szélesség [mm]	Teherbírás +70 °C-ig [kg]	Csapágytípus	Beépítési magasság [mm]	Talp-Ø [mm]	Hát- furat-Ø [mm]	Forgóvilla kinyúlása [mm]
LIR-POHI 81G	LIR-POHI 81G-FI	80	32	150	siklócsapágy	102	70	13	38
LIR-POHI 100G	LIR-POHI 100G-FI	100	30	150	siklócsapágy	125	70	13	36
LIR-POHI 102G	LIR-POHI 102G-FI	100	38	150	siklócsapágy	125	70	13	36
LIR-POHI 102HK	LIR-POHI 102HK-FI	100	38	150	golyócsapágy	125	70	13	36
LIR-POHI 125G	LIR-POHI 125G-FI	125	40	150	siklócsapágy	150	70	13	38
LIR-POHI 125HK	LIR-POHI 125HK-FI	125	40	150	golyócsapágy	150	70	13	38

+70 °C feletti hőmérséklet esetén a teherbírás csökkenhet, lásd a 458. oldalon

Változatok/tartozékok



PTFE-bevonatú rozsdamentes persely

Műszaki leírás (oldal)

117

Kiegészítő rendelési kód

-XAT

Rendelhető

siklócsapágyas kivitelhez, érdeklődés alapján

Sorozat LIX-POHI, BX-POHI, LIKX-POHI, BKX-POHI

Hőálló rozsdamentes görgők talplemezzel, hőálló Blickle TempLine® Performance termoplasztikus kerékekkel



150–350 kg

-25 °C – +250 °C

Villa: LIX/BX, LIKX/BKX sorozat

- kiváló minőségű krómnikkel acéllemez (1.4301/AISI 304), rozsdamentes, fényesre csiszolt
- minden alkatrész, a tengely szerelési anyagát is beleértve rozsdamentes

Forgóvilla:

- dupla golyócsapágyazás a forgókoszoróban
- stabil központi csap (LIXK sorozat központi csap nélkül, hőálló forgókoszorú-tömítéssel)
- könnyű forgás csekély kopás mellett, hosszú élettartam
- a forgókoszorú holtjátéka a magas hőmérsékleten történő felhasználáshoz igazított
- magas hőállóságú zsír

Kerekek: POHI sorozat

- rendkívül hőálló termoplasztikus műanyag, törésálló, keménység 85 Shore D, sötétszürke színű
- felhasználási hőmérséklet: -25 °C-tól +250 °C-ig

autoklávban használható

További részletek:

- villasorozat: 98–99. oldal
- rögzítők: 112–113. oldal
- keréksorozat: 458. oldal
- csapágytípusok: 84–85. oldal

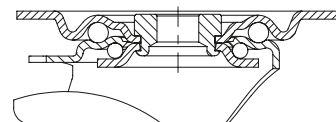

Forgóvillás görgők	Fixvillás görgők	Forgóvillás görgők „stop-fix” fékkel	Kerék-Ø [mm]	Kerék-szélesség [mm]	Teherbírás +70 °C-ig [kg]	Csapágytípus	Beépítési magasság [mm]	Talp-méret [mm]	Furat-távolság [mm]	Furat-Ø [mm]	Forgóvilla kinyúlása [mm]
LIX-POHI 81G	BX-POHI 81G	LIX-POHI 81G-FI	80	32	150	siklócsapágy	102	100 x 85	80 x 60	9	38
LIX-POHI 100G	BX-POHI 100G	LIX-POHI 100G-FI	100	30	150	siklócsapágy	125	100 x 85	80 x 60	9	36
LIKX-POHI 102G-1	BKX-POHI 102G-1	LIKX-POHI 102G-1-FI	100	38	250	siklócsapágy	130	100 x 85	80 x 60	9	45
LIKX-POHI 102HXK-1	BKX-POHI 102HXK-1	LIKX-POHI 102HXK-1-FI	100	38	250	golyócsapágy	130	100 x 85	80 x 60	9	45
LIX-POHI 125G	BX-POHI 125G	LIX-POHI 125G-FI	125	40	150	siklócsapágy	150	100 x 85	80 x 60	9	38
LIKX-POHI 125G-1	BKX-POHI 125G-1	LIKX-POHI 125G-1-FI	125	40	300	siklócsapágy	155	100 x 85	80 x 60	9	48
LIKX-POHI 125HXK-1	BKX-POHI 125HXK-1	LIKX-POHI 125HXK-1-FI	125	40	300	golyócsapágy	155	100 x 85	80 x 60	9	48
LIX-POHI 150G	BX-POHI 150G	LIX-POHI 150G-FI	150	50	350	siklócsapágy	190	140 x 110	105 x 75–80	11	60
LIX-POHI 150HXK	BX-POHI 150HXK	LIX-POHI 150HXK-FI	150	50	350	golyócsapágy	190	140 x 110	105 x 75–80	11	60
LIX-POHI 200G	BX-POHI 200G	LIX-POHI 200G-FI	200	50	350	siklócsapágy	235	140 x 110	105 x 75–80	11	65
LIX-POHI 200HXK	BX-POHI 200HXK	LIX-POHI 200HXK-FI	200	50	350	golyócsapágy	235	140 x 110	105 x 75–80	11	65

+70 °C feletti hőmérséklet esetén a teherbírás csökkenhet, lásd a 458. oldalon

10

Változatok/tartozékok



zsírmentes forgókoszorú, rendkívül könnyen járó

PTFE-bevonatú rozsdamentes persely

Műszaki leírás (oldal)

117

Kiegészítő rendelési kód

-OF

-XAT

Rendelhető

LIX sorozat
100 mm kerék-Ø

Ø 80–125 mm siklócsapágyas kivételhez érdeklődés alapján

Sorozat LIXR-POHI

Hőálló rozsdamentes görgők hátfurattal, hőálló Blickle TempLine® Performance termoplasztikus kerékekkel

150 kg

-25 °C – +250 °C



Villa: LIXR sorozat

- kiváló minőségű krómnikkel acéllemez (1.4301/AISI 304), rozsdamentes, fényesre csiszolt
- dupla golyócsapágyazás a forgókoszorúban
- stabil központi csap
- könnyű forgás csekély kopás mellett, hosszú élettartam
- a forgókoszorú holtjátéka a magas hőmérsékleten történő felhasználáshoz igazított
- magas hőállóságú zsír
- minden alkatrész, a tengely szerelési anyagát is beleértve rozsdamentes

Kerékek: POHI sorozat

- rendkívül hőálló termoplasztikus műanyag, törésálló, keménység 85 Shore D, sötétszürke színű
- felhasználási hőmérséklet: -25 °C-tól +250 °C-ig

autoklávban használható

További részletek:

- villasorozat: 98. oldal
- rögzítők: 112–113. oldal
- keréksorozat: 458. oldal
- csapágytípusok: 84–85. oldal



Blickle TempLine® Performance

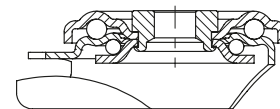

Forgóvilla görgők	Forgóvilla görgők „stop-fix” fékkel	Kerék-Ø [mm]	Kerék- szélesség [mm]	Teherbírás +70 °C-ig [kg]	Csapágytípus	Beépítési magasság [mm]	Talp-Ø [mm]	Hát- furat-Ø [mm]	Forgóvilla kinyúlása [mm]
LIXR-POHI 81G	LIXR-POHI 81G-FI	80	32	150	siklócsapágy	102	70	13	38
LIXR-POHI 100G	LIXR-POHI 100G-FI	100	30	150	siklócsapágy	125	70	13	36
LIXR-POHI 102G	LIXR-POHI 102G-FI	100	38	150	siklócsapágy	125	70	13	36
LIXR-POHI 102HXK	LIXR-POHI 102HXK-FI	100	38	150	golyócsapágy	125	70	13	36
LIXR-POHI 125G	LIXR-POHI 125G-FI	125	40	150	siklócsapágy	150	70	13	38
LIXR-POHI 125HXK	LIXR-POHI 125HXK-FI	125	40	150	golyócsapágy	150	70	13	38

+70 °C feletti hőmérséklet esetén a teherbírás csökkenhet, lásd a 458. oldalon

10

Változatok/tartozékok



	zsírmentes forgókoszorú, rendkívül könnyen járó	PTFE-bevonatú rozsdamentes persely
Műszaki leírás (oldal)		117
Kiegészítő rendelési kód	-OF	-XAT
Rendelhető	100 mm kerék-Ø	siklócsapágyas kivitel- hez, érdeklődés alapján

Sorozat PHN

Hőálló duroplasztikus kerekek Blickle TempLine® Classic

100–500 kg

-35 °C – +260 °C

Futófelület keménysége

90 Shore D

Padlóvédelem / halk futás

kielégítő

Gördülési ellenállás

kiváló

Kopásállóság

elégséges



Kerekek:

- fenolgyanta, keménység 90 Shore D
- nagyon nagy statikus terhelhetőség
- könnyű futás sima padlón
- fekete színű

Egyéb tulajdonságok:

- magas kémiai ellenállóság számos agresszív anyaggal szemben
- felhasználási hőmérséklet:
siklócsapágyas kivitel: -35 °C-tól +260 °C-ig,
rövid ideig +300 °C-ig
golyócsapágyas kivitel („HK”):
-25 °C – +250 °C
golyócsapágyas kivitel („IK”): -30 °C – +260 °C
- durva padlókhöz és akadályokon való áthaladáshoz a kerekek csak korlátozottan ajánlottak

További részletek:

- keréksorozat: 72. oldal
- futófelület: 58. oldal
- csapágytípusok: 84–85. oldal
- kémiai ellenállóság: 51. oldal

Kerekek	Kerék-Ø (D) [mm]	Kerék- szélesség (T2) [mm]	Teher- bírási [kg]	Csapágytípus	Tengely- furat-Ø (d) [mm]	Agyfurat- hossz (T1) [mm]
PHN 81/12G	80	32	100	siklócsapágy	12	35
PHN 80/12G	80	35	110	siklócsapágy	12	40
PHN 100/12-35G	100	30	125	siklócsapágy	12	35
PHN 100/12-45G	100	30	125	siklócsapágy	12	45
PHN 102/12G	100	38	200	siklócsapágy	12	45
PHN 102/15G	100	38	200	siklócsapágy	15	45
PHN 102/15HK	100	38	200	golyócsapágy	15	40
PHN 102/15IK	100	38	200	golyócsapágy	15	40
PHN 125/12G	125	40	200	siklócsapágy	12	45
PHN 125/15G	125	40	200	siklócsapágy	15	45
PHN 125/15HK	125	40	200	golyócsapágy	15	40
PHN 125/15IK	125	40	200	golyócsapágy	15	40
PHN 150/20G	150	50	300	siklócsapágy	20	60
PHN 150/20HK	150	50	300	golyócsapágy	20	50
PHN 150/20IK	150	50	300	golyócsapágy	20	50
PHN 200/20G *	200	50	500	siklócsapágy	20	60

* Felhasználási hőmérséklet: -30 °C-tól +230 °C-ig

Változatok/tartozékok



PTFE-bevonatú rozsdamentes persely Ø 12/8x37 mm	PTFE-bevonatú rozsdamentes persely Ø 12/8x47 mm
---	---

Műszaki leírás (oldal)	117	117
Kiegészítő rendelési kód	XAT 12x37	XAT 12x47
Rendelhető	PHN 81/12G PHN 100/12-35G	PHN 100/12-45G PHN 102+125/12G

siklócsapágy

golyócsapágy

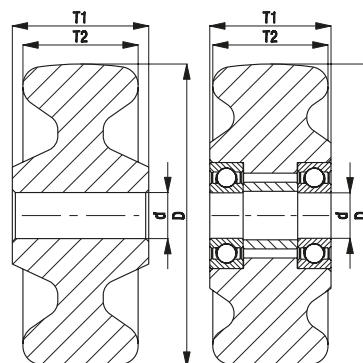

Sorozat LI-PHN, B-PHN

**Hőálló acéllemez görgők talplemezzel,
hőálló Blickle TempLine® Classic
duroplasztikus kerékkel**

100–350 kg

-35 °C – +260 °C



Villa: LI/B sorozat

- acéllemez, galvanikusan horganyzott, kék passzívált, Cr6-mentes

Forgóvilla:

- dupla golyócsapágyazás a forgókoszorúban
- stabil központi csap
- könnyű forgás csekély kopás mellett, hosszú élettartam
- a forgókoszorú holtjátéka a magas hőmérsékleten történő felhasználáshoz igazított
- magas hőállóságú zsír
- siklócsapágyas kivitelek PTFE-bevonatú rozsdamentes persellyel (80–125 mm kerék-Ø)

Kerekek: PHN sorozat

- fenolgyanta, keménység 90 Shore D, fekete színű
- felhasználási hőmérséklet:
siklócsapágyas kivitel: -35 °C-tól +260 °C-ig,
rövid ideig +300 °C-ig
golyócsapágyas kivitel („HK”): -25 °C – +250 °C
golyócsapágyas kivitel („IK”): -30 °C – +260 °C

További részletek:

- villasorozat: 97. oldal
- keréksorozat: 463. oldal
- csapágytípusok: 84–85. oldal

Blickle
TempLine® Classic

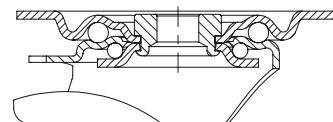

Forgóvilla görgők	Fixvilla görgők	Kerék-Ø [mm]	Kerék- szélesség [mm]	Téher- bírási [kg]	Csapágytípus	Beépítési magasság [mm]	Talp- méret [mm]	Furat- távolság [mm]	Furat-Ø [mm]	Forgóvilla kinyúlása [mm]
LI-PHN 81G	B-PHN 81G	80	32	100	siklócsapágy	102	100 x 85	80 x 60	9	38
LI-PHN 100G	B-PHN 100G	100	30	125	siklócsapágy	125	100 x 85	80 x 60	9	36
LI-PHN 102G	B-PHN 102G	100	38	150	siklócsapágy	125	100 x 85	80 x 60	9	36
LI-PHN 102HK	B-PHN 102HK	100	38	150	golyócsapágy	125	100 x 85	80 x 60	9	36
LI-PHN 102IK	B-PHN 102IK	100	38	150	golyócsapágy	125	100 x 85	80 x 60	9	36
LI-PHN 125G	B-PHN 125G	125	40	150	siklócsapágy	150	100 x 85	80 x 60	9	38
LI-PHN 125HK	B-PHN 125HK	125	40	150	golyócsapágy	150	100 x 85	80 x 60	9	38
LI-PHN 125IK	B-PHN 125IK	125	40	150	golyócsapágy	150	100 x 85	80 x 60	9	38
LI-PHN 150G	B-PHN 150G	150	50	300	siklócsapágy	190	140 x 110	105 x 75–80	11	60
LI-PHN 150HK	B-PHN 150HK	150	50	300	golyócsapágy	190	140 x 110	105 x 75–80	11	60
LI-PHN 150IK	B-PHN 150IK	150	50	300	golyócsapágy	190	140 x 110	105 x 75–80	11	60
LI-PHN 200G *	B-PHN 200G *	200	50	350	siklócsapágy	235	140 x 110	105 x 75–80	11	65

* Felhasználási hőmérséklet: -30 °C-tól +230 °C-ig

Sorozat LIR-PHN

Hőálló acéllemez görgők hátfurattal, hőálló Blickle TempLine® Classic duroplasztikus kerékekkel

100–150 kg

-35 °C – +260 °C

Villa: LIR sorozat

- acéllemez, galvanikusan horganyzott, kék passzívált, Cr6-mentes
- dupla golyócsapágyazás a forgóoszorúban
- stabil központi csap
- könnyű forgás csekély kopás mellett, hosszú élettartam
- a forgóoszorú holtjátéka a magas hőmérsékleten történő felhasználáshoz igazított
- magas hőállóságú zsír
- siklócsapágyas kivitelek PTFE-bevonatú rozsdamentes persellyel

Kerékek: PHN sorozat

- fenolgyanta, keménység 90 Shore D, fekete színű
- felhasználási hőmérséklet:
siklócsapágyas kivitel: -35 °C-tól +260 °C-ig,
rövid ideig +300 °C-ig
golyócsapágyas kivitel („HK”): -25 °C – +250 °C
golyócsapágyas kivitel („IK”): -30 °C – +260 °C

További részletek:

- villasorozat: 97. oldal
- keréksorozat: 463. oldal
- csapágytípusok: 84–85. oldal



Blickle
TempLine® Classic

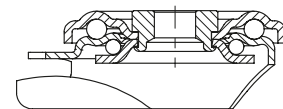

Forgóvilla görgők	Kerék-Ø [mm]	Kerék- szélesség [mm]	Teher- bírási [kg]	Csapágytípus	Beépítési magasság [mm]	Talp-Ø [mm]	Hát- furat-Ø [mm]	Forgóvilla kinyúlása [mm]
LIR-PHN 81G	80	32	100	siklócsapágy	102	70	13	38
LIR-PHN 100G	100	30	125	siklócsapágy	125	70	13	36
LIR-PHN 102G	100	38	150	siklócsapágy	125	70	13	36
LIR-PHN 102HK	100	38	150	golyócsapágy	125	70	13	36
LIR-PHN 102IK	100	38	150	golyócsapágy	125	70	13	36
LIR-PHN 125G	125	40	150	siklócsapágy	150	70	13	38
LIR-PHN 125HK	125	40	150	golyócsapágy	150	70	13	38
LIR-PHN 125IK	125	40	150	golyócsapágy	150	70	13	38

Sorozat LIX-PHN, BX-PHN

Hőálló rozsdamentes görgők talplemezzel, hőálló Blickle TempLine® Classic duroplasztikus kerékkel

100–350 kg

-35 °C – +260 °C



Blickle
TempLine® Classic

Villa: LIX/BX sorozat

- kiváló minőségű krómnikkel acéllemez (1.4301/AISI 304), rozsdamentes, fényesre csiszolt
- minden alkatrész, a tengely szerelési anyagát is beleértve rozsdamentes

Forgóvilla:

- dupla golyócsapágyazás a forgókoszorúban
- könnyű forgás csekély kopás mellett, hosszú élettartam
- a forgókoszorú holtjátéka a magas hőmérsékleten történő felhasználáshoz igazított
- magas hőállóságú zsír
- PTFE-bevonatú rozsdamentes persely (80–125 mm kerék-Ø)

Kerekek: PHN sorozat

- fenolgyanta, keménység 90 Shore D, fekete színű
- felhasználási hőmérséklet: -35 °C-tól +260 °C-ig, rövid ideig +300 °C-ig

További részletek:

- villasorozat: 98. oldal
- keréksorozat: 463. oldal
- csapágytípusok: 84–85. oldal

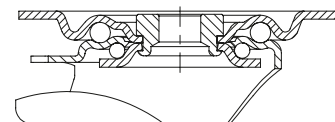

Forgóvillás görgők	Fixvillás görgők	Kerék-Ø [mm]	Kerék-szélesség [mm]	Teherbírási [kg]	Csapágytípus	Beépítési magasság [mm]	Talp-méret [mm]	Furat-távolság [mm]	Furat-Ø [mm]	Forgóvilla kinyúlása [mm]
LIX-PHN 81G	BX-PHN 81G	80	32	100	siklócsapágy	102	100 x 85	80 x 60	9	38
LIX-PHN 100G	BX-PHN 100G	100	30	125	siklócsapágy	125	100 x 85	80 x 60	9	36
LIX-PHN 102G	BX-PHN 102G	100	38	150	siklócsapágy	125	100 x 85	80 x 60	9	36
LIX-PHN 125G	BX-PHN 125G	125	40	150	siklócsapágy	150	100 x 85	80 x 60	9	38
LIX-PHN 150G	BX-PHN 150G	150	50	300	siklócsapágy	190	140 x 110	105 x 75–80	11	60
LIX-PHN 200G *	BX-PHN 200G *	200	50	350	siklócsapágy	235	140 x 110	105 x 75–80	11	65

* Felhasználási hőmérséklet: -30 °C-tól +230 °C-ig

Változatok/tartozékok



zsírmentes forgókoszorú,
rendkívül könnyen járó

Műszaki leírás (oldal)

Kiegészítő rendelési kód

-OF

Rendelhető

100 mm kerék-Ø

Sorozat LIXR-PHN

Hőálló rozsdamentes görgők hátfurattal, hőálló Blickle TempLine® Classic duroplasztikus kerékekkel

100–150 kg

-35 °C – +260 °C

Villa: LIXR sorozat

- kiváló minőségű krómnikkel acéllemez (1.4301/AISI 304), rozsdamentes, fényesre csiszolt
- dupla golyócsapágyazás a forgókoszorúban
- stabil központi csap
- könnyű forgás csekély kopás mellett, hosszú élettartam
- a forgókoszorú holtjátéka a magas hőmérsékleten történő felhasználáshoz igazított
- magas hőállóságú zsír
- PTFE-bevonatú rozsdamentes persely
- minden alkatrész, a tengely szerelési anyagát is beleértve rozsdamentes

Kerekek: PHN sorozat

- fenolgyanta, keménység 90 Shore D, fekete színű
- felhasználási hőmérséklet: -35 °C-tól +260 °C-ig, rövid ideig +300 °C-ig

További részletek:

- villasorozat: 98. oldal
- keréksorozat: 463. oldal
- csapágytípusok: 84–85. oldal



Blickle
TempLine® Classic

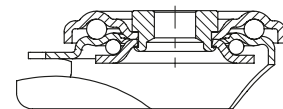

Forgóvilla görgők	Kerék-Ø [mm]	Kerék- szélesség [mm]	Teher- bírási [kg]	Csapágytípus	Beépítési magasság [mm]	Talp-Ø [mm]	Hát- furat-Ø [mm]	Forgóvilla kinyúlása [mm]
LIXR-PHN 81G	80	32	100	siklócsapágy	102	70	13	38
LIXR-PHN 100G	100	30	125	siklócsapágy	125	70	13	36
LIXR-PHN 102G	100	38	150	siklócsapágy	125	70	13	36
LIXR-PHN 125G	125	40	150	siklócsapágy	150	70	13	38

Változatok/tartozékok



zsírmentes forgóko-
szorú,
rendkívül könnyen járó

Műszaki leírás (oldal)

Kiegészítő rendelési kód

-OF

Rendelhető

100 mm kerék-Ø

Sorozat G Öntvénykerekek

250–1 400 kg

-100 °C – +600 °C

Futófelület keménysége

180–220 HB

Padlóvédelem / halk futás

elégséges

Gördülési ellenállás

kiváló

Kopásállóság

kiváló

Kerekek:

- robusztus szürkeöntvény, keménység 180–220 HB
- zsírzógombbal
- nagyon csekély gördülési és fordulási ellenállás
- rendkívül kopásálló
- esztergált futófelület és perem
- festett, ezüstszínű

Egyéb tulajdonságok:

- magas kémiai ellenállóság számos agresszív anyaggal szemben
- felhasználási hőmérséklet: siklócsapágyas kivétel: -100 °C-tól +600 °C-ig golyócsapágyas kivétel: -30 °C-tól +300 °C-ig
- nyomásérzékeny padlónál figyelembe kell venni a felületi nyomást
- a siklócsapágyas kivételnél ügyelni kell a megfelelő, rendszeres kenésre
- kenés az alkalmazási hőmérsékletnek megfelelő kenőanyaggal

További részletek:

- keréksorozat: 70. oldal
- futófelület: 59. oldal
- csapágytípusok: 84–85. oldal
- kémiai ellenállóság: 51. oldal

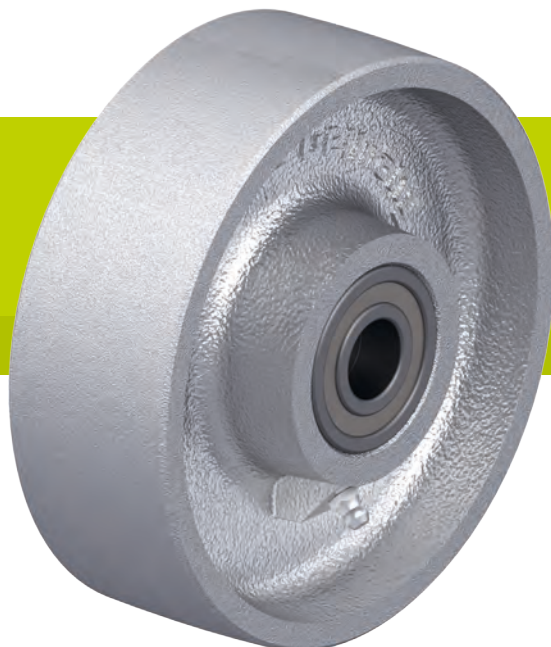

Kerekek	Kerék-Ø	Kerék-szélesség	Teherbírás	Teherbírás	Csapágytípus	Tengely-furat-Ø	Agyfurat-hossz
	(D) [mm]	(T2) [mm]	+70 °C-ig [kg]	+300 °C [kg]		(d) [mm]	(T1) [mm]
G 80/12G	80	25	250	200	siklócsapágy	12	35
G 80/15G	80	25	250	200	siklócsapágy	15	35
G 100/15G	100	35	400	320	siklócsapágy	15	45
G 100/15IK	100	35	400	320	golyócsapágy	15	40
G 125/15G	125	35	450	360	siklócsapágy	15	45
G 125/15IK	125	35	450	360	golyócsapágy	15	45
G 127/20G	125	50	750	600	siklócsapágy	20	60
G 127/20IK	125	50	750	370	golyócsapágy	20	60
G 150/20G	150	50	900	720	siklócsapágy	20	60
G 150/20IK	150	50	900	450	golyócsapágy	20	60
G 200/20G	200	50	1 100	880	siklócsapágy	20	60
G 200/20IK	200	50	1 100	500	golyócsapágy	20	60
G 250/25G	250	60	1 400	1 100	siklócsapágy	25	65
G 250/25IK	250	60	1 300	650	golyócsapágy	25	70

siklócsapágy golyócsapágy

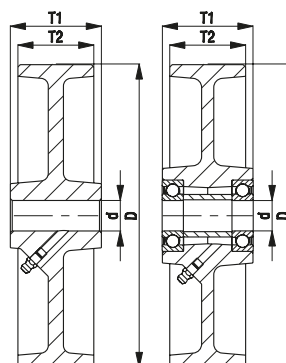

Sorozat LI-G, BI-G, LIK-G, BIK-G

Hőálló acéllemez görgők talplemezzel, öntvénykerékkel



150–350 kg

-30 °C – +270 °C

Villa: LI/BI, LIK/BIK sorozat

- acéllemez, galvanikusan horganyzott, kék passzívált, Cr6-mentes

Forgóvilla:

- dupla golyóscsapágyazás a forgókoszorúban
- stabil központi csap (LIK sorozat központi csap nélkül, hőálló forgókoszorú-tömítéssel)
- könnyű forgás csekély kopás mellett, hosszú élettartam
- a forgókoszorú holtjátéka a magas hőmérsékleten történő felhasználáshoz igazított
- magas hőállóságú zsír

Kerekek: G sorozat

- robusztus szürkeöntvény, keménység 180–220 HB, zsírzógomb, festett, ezüstsínű

További részletek:

- villasorozat: 97–98. oldal
- rögzítőfék: 112–113. oldal
- keréksorozat: 468. oldal
- csapágytípusok: 84–85. oldal

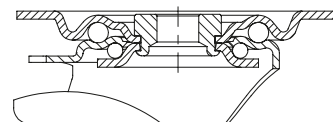

Forgóvilla görgők	Fixvilla görgők	Forgóvilla görgők „stop-fix” fékkel	Kerék-Ø [mm]	Kerék-szélesség [mm]	Teherbírás +70 °C-ig [kg]	Csapágytípus	Beépítési magasság [mm]	Talp-méret [mm]	Furat-távolság [mm]	Furat-Ø [mm]	Forgóvilla kinyúlása [mm]
LI-G 80G	BI-G 80G	LI-G 80G-FI	80	25	150	siklócsapágy	102	100 x 85	80 x 60	9	38
LI-G 100G	BI-G 100G	LI-G 100G-FI	100	35	150	siklócsapágy	125	100 x 85	80 x 60	9	36
LIK-G 100G-1	BIK-G 100G-1	LIK-G 100G-1-FI	100	35	350	siklócsapágy	130	100 x 85	80 x 60	9	45
LI-G 100IK	BI-G 100IK	LI-G 100IK-FI	100	35	150	golyóscsapágy	125	100 x 85	80 x 60	9	36
LIK-G 100IK-1	BIK-G 100IK-1	LIK-G 100IK-1-FI	100	35	350	golyóscsapágy	130	100 x 85	80 x 60	9	45
LI-G 125G	BI-G 125G	LI-G 125G-FI	125	35	150	siklócsapágy	150	100 x 85	80 x 60	9	38
LIK-G 125G-1	BIK-G 125G-1	LIK-G 125G-1-FI	125	35	350	siklócsapágy	155	100 x 85	80 x 60	9	48
LI-G 125IK	BI-G 125IK	LI-G 125IK-FI	125	35	150	golyóscsapágy	150	100 x 85	80 x 60	9	38
LIK-G 125IK-1	BIK-G 125IK-1	LIK-G 125IK-1-FI	125	35	350	golyóscsapágy	155	100 x 85	80 x 60	9	48
LI-G 150G	BI-G 150G	LI-G 150G-FI	150	50	350	siklócsapágy	190	140 x 110	105 x 75–80	11	60
LI-G 150IK	BI-G 150IK	LI-G 150IK-FI	150	50	350	golyóscsapágy	190	140 x 110	105 x 75–80	11	60
LI-G 200G	BI-G 200G	LI-G 200G-FI	200	50	350	siklócsapágy	235	140 x 110	105 x 75–80	11	65
LI-G 200IK	BI-G 200IK	LI-G 200IK-FI	200	50	350	golyóscsapágy	235	140 x 110	105 x 75–80	11	65

+70 °C feletti hőmérséklet esetén a teherbírás csökkenhet, lásd a 468. oldalon

Sorozat LIO-G, BO-G

Hőálló hegesztett acél nagy teherbírású görgők, talplemezzel, öntvénykerékkel



750–1 250 kg

-30 °C – +270 °C

Villa: LIO/BO sorozat

- erős hegesztett acélszerkezet

Forgóvilla:

- dupla golyóscsapágyazás a forgókoszorúban
- különösen ellenálló rázkódásokkal és ütőterhelésekkel szemben a **négy speciálisan kialakított, edzett csapágycsészének köszönhetően**
- behegesztett, nagyon stabil központi csap, csavarozott és biztosított
- labirintus-kialakítású forgókoszorú-tömítés
- zsírzógomb
- magas hőállóságú zsír

Kerekek: G sorozat

- robosztus szűrkeöntvény, keménység 180–220 HB, zsírzógomb, festett, ezüstsztínű

További részletek:

- villasorozat: 98. oldal
- rögzítőfék: 112–113. oldal
- keréksorozat: 468. oldal
- csapágytípusok: 84–85. oldal

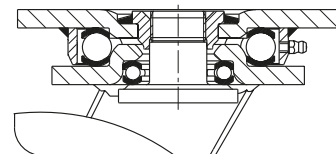

Forgóvillás görgők	Fixvillás görgők	Forgóvillás görgők „stop-top” fékkel	Kerék-Ø [mm]	Kerék-szélesség [mm]	Teherbírás +70 °C-ig [kg]	Csapágytípus	Beépítési magasság [mm]	Talp-méret [mm]	Furat-távolság [mm]	Furat-Ø [mm]	Forgóvilla kinyúlása [mm]
LIO-G 127IK	BO-G 127IK	LIO-G 127IK-ST	125	50	750	golyóscsapágy	170	140 x 110	105 x 75–80	11	50
LIO-G 150IK	BO-G 150IK	LIO-G 150IK-ST	150	50	900	golyóscsapágy	200	140 x 110	105 x 75–80	11	55
LIO-G 200IK	BO-G 200IK	LIO-G 200IK-ST	200	50	1 000	golyóscsapágy	245	140 x 110	105 x 75–80	11	60
LIO-G 250IK	BO-G 250IK	LIO-G 250IK-ST	250	60	1 250	golyóscsapágy	295	140 x 110	105 x 75–80	11	70

Változatok/tartozékok



irányrögzítővel
4 x 90°

Műszaki leírás (oldal)

115

Kiegészítő rendelési kód

-RI4

Rendelhető

125–200 mm kerék-Ø