



**Den Braven**

**25. JUBILEUMI KIADÁS**  
1997-2022



TERMÉKKATALÓGUS  
DEN BRAVEN  
**2022**



Ragasztók, amik megtartanak



# TARTALOM

## TERMÉKKATEGÓRIA

## OLDAL

MAMUT GLUE .....	8
DŰBELRAGASZTÓK.....	13
PUR-HABOK .....	21
TÖMÍTŐK .....	35
SZILIKONOK.....	45
RAGASZTÓK.....	49
VÍZSZIGETELÉS.....	57
DENBIT BITUMENES VÍZSZIGETELÉSEK.....	63
ALAPOZÓK.....	71
IMPREGNÁLÓK, ADALÉKOK .....	75
KŐBURKOLAT, MÁRVÁNYBURKOLAT .....	79
PADLÓBEVONÓ RENDSZEREK EPOXIN / PUREXIN.....	87
GIPSZKARTON PROGRAM, BELTÉRI FESTÉKEK .....	99
AUTÓÁPOLÁS, SZERELÉS - TECTANE.....	105
SZALAGOK, PONYVÁK, FÓLIÁK.....	113
SZELLŐZTETŐ RENDSZEREK.....	119
KIEGÉSZÍTŐK, SZERSZÁMOK.....	127
HABARCSVÖDÖR.....	131
KORONGOK, CSISZOLÓANYAGOK .....	133
ELADÁSTÁMOGATÁS.....	137





# Den Braven

## BEVEZETŐ

A cseh Den Braven vállalat által gyártott és értékesített márkás termékek elsősorban megbízhatóságukkal vívtak ki elismerést.

Márkás termékeink fejlesztésére, megbízhatóságuk tesztelésére saját tesztelő központtal rendelkezünk.

A korszerű technológiának köszönhetően bármilyen mennyiségi igényt rövid szállítási határidővel ki tudunk elégíteni a kiváló minőség megőrzése mellett.

A Den Braven széles választékának termékeiből átgondolt, koherens rendszereket alakítunk ki oly módon, hogy az egymást kiegészítő termékeknek köszönhetően csökkenjenek a munkaköltségek és lerövidüljön az alkalmazási idő.

Csehországi gyárunkból csúcsmínőségű megoldásokkal látjuk el a piacot.

Prioritásaink közé tartozik a raktározás hatékonyságának maximalizálása és ezzel a költségek minimalizálása, ami előmozdítja vállalatunk további fejlődését. A fejlesztéstől és gyártáson át a logisztikáig nagy súlyt fektetünk szolgáltatásink minőségére.

Den Braven – ezek vagyunk mi

## AUTOMATIZÁLT GYÁRTÁS

A Den Braven széles választékának termékei azt bizonyítják, hogy nem csupán a minőség, hanem a hozzá tartozó márka is számít. A külföldi tőke bevonása nélkül működő cseh vállalat által gyártott és értékesített termékek elismerést vívtak ki megbízhatóságukkal.

20 éve töretlenül jelen vagyunk a nemzetközi szinten a legjobb minőségű tömítők, poliuretán habok, vegyi dűbelek, cementkötésű ragasztók, homlokzati habarcsok, vízszigetelő bevonatok és alapozók élvonalbeli gyártói, az intelligens építéskémiai rendszermegoldások legnevesebb szállítói között. Megrendelőinknek a raktáron lévő termékek széles választéka mellett progresszív anyagokat, a legmodernebb technológiai mechanizmusokat, széles körű tanácsadást és kifinomult logisztikát kínálunk.

## TESZTELŐ ÉS FEJLESZTÉSI KÖZPONT

Márkás termékeink fejlesztésére, megbízhatóságuk tesztelésére saját tesztelő központtal rendelkezünk. A Den Braven új termékeit és a meglévő termékek módosított változatait egyaránt gondosan megvizsgáljuk, és összehasonlító vizsgálatokat is végzünk. A csúcsmínőség számunkra természetes. Folyamatosan tökéletesítjük a kezdeti, a műveletközi és a végső vizsgálatokat.

Következésképpen betartjuk az Európai Unióban érvényes összes műszaki, környezetvédelmi és higiéniai előírást. Mivel nem csupán különálló termékeket szeretnénk előállítani és értékesíteni, átfogó rendszert alkotó logikai egységekbe foglaljuk őket, feltérképezzük a közöttük lévő kapcsolatokat, és ún. „intelligens megoldásokat” javasolunk, amelyekkel csökkenthetők a munkaköltségek, lerövidíthető az alkalmazási idő, illetve egyszerűsíthető a kezelés.

## LOGISZTIKA ÉS TÁROLÁS

Meggyőződésünk, hogy a logisztikának kapcsolatot kell teremtenie a vállalkozás gazdasági és környezetvédelmi céljai között. Az ebbe az irányba vezető lehetséges utak közé tartozik például az áruflowak összekapcsolása, a többcélú hálózatok létrehozása, valamint a logisztikai berendezések kapacitásának optimális kihasználása. Az első helyen a rendelések gyors feldolgozása, az áruk ellenőrzése és természetesen a kiszállítás áll.

Prioritásaink közé tartozik a raktározás hatékonyságának maximalizálása és ezzel a költségek minimalizálása, ami előmozdítja vállalatunk további fejlődését. A Den Braven által évente termelt árumennyiség folyamatosan nő. Kínálatunkat folyamatosan bővítjük, s forgalmunk és piaci részesedésünk növekedésével együtt a végfelhasználóinknak nyújtott szervíz színvonala is egyre magasabb.

Mindehhez az alapot a saját tulajdonunkat képező, több mint 20 000 raklaphellyel és korszerű kezeléstechnikával rendelkező modern, nagy volumenű logisztikai központunk jelenti

# Ez a mi történetünk

A Kees den Braven által alapított Den Braven Sealants tevékenységének első lépései Hollandiában.

**február 1997**

A Den Braven SK, s.r.o. társaság megalapítása a Den Braven Czech and Slovak leányvállalataként.

**június 1999**

Gyártóterület bérlése, ami biztosítja a Den Braven meglévő termékportfóliójának – kiték, bevonatok, alapozók, diszperziós adalékok – fenntartását.

**június 2009**

Felmerül a saját gyár építésének gondolata.

**szeptember 2011**

A kiválasztott terület megvásárlása Přerovban (Cseh Köztársaság), a Kojetinská utcában.



**március 2013**

Technológiai berendezések szerelése.



**október 2013**

**április 1974**

A Den Braven Czech and Slovak társaság megalapítása a hollandiai Den Braven Sealants leányvállalataként.

**február 1998**

A Den Braven megvásárolja a DISTYK S-T1/S-T5 diszperziós elasztikus homlokzati kiték gyártásával és fejlesztésével foglalkozó Chemické závody Sokolov céget. Egyúttal a DISTYK védjegy tulajdonjogát is megszerzi.

**szeptember 2008**

A Den Braven függetlenné válik az eredeti tulajdonos Den Braven Sealants társaságtól.

**június 2011**

Megfelelő hely keresése a gyár számára.

**január 2012**

A meglévő épület felújításának megkezdése.



**július 2013**

Zsákos csomagolású cementkötésű ragasztók, önterülő aljzatkiegénylők és habarcsok gyártásának megkezdése.



Kapacitásbővítés – a „második szakasz”.  
Raktárcsarnok építése.



**szeptember 2015**

A fejlesztés második szakaszának befejezése. Új, teljesen automatizált gyártósor száraz anyagok előállításához, valamint automatizált gyártósor folyékony alapozók és adalékok előállításához.



**március 2016**

Az irodahelyiségek, tárgyalók és laboratóriumok bővítése.



**december 2017**

A Den Braven Magyarország új, háromszoros kapacitású raktárcsarnokba költözik.



**december 2018**

Aktuális légi felvétel a přerovi gyártóterületről.



A DBM Kft. alapításának 25. évfordulója  
1997-2022



**július 2015**

Bővítés további technológiai gyártósorokkal és berendezésekkel.



**november 2015**

- Hivatalos ünnepélyes átadás fontos üzleti partnereink jelenlétében.
- Piacbővítés: a Den Braven Magyarország megvásárlása

**augusztus 2017**

A bővítés újabb szakaszának megkezdése: új raktárhelyiségek és teljesen robotizált technológiai gyártósorok kitétek és ragasztók gyártásához és töltéséhez.



**június 2018**

Automatikus kartustöltő, valamint kitétt, ragasztót és vízszigetelő anyagot vödörbe töltő sorok elindítása.



**szeptember 2019**



**új videó**



**június 2022**



# Den Braven

## ÚJ ÉS ÁTTEKINTHETŐBB

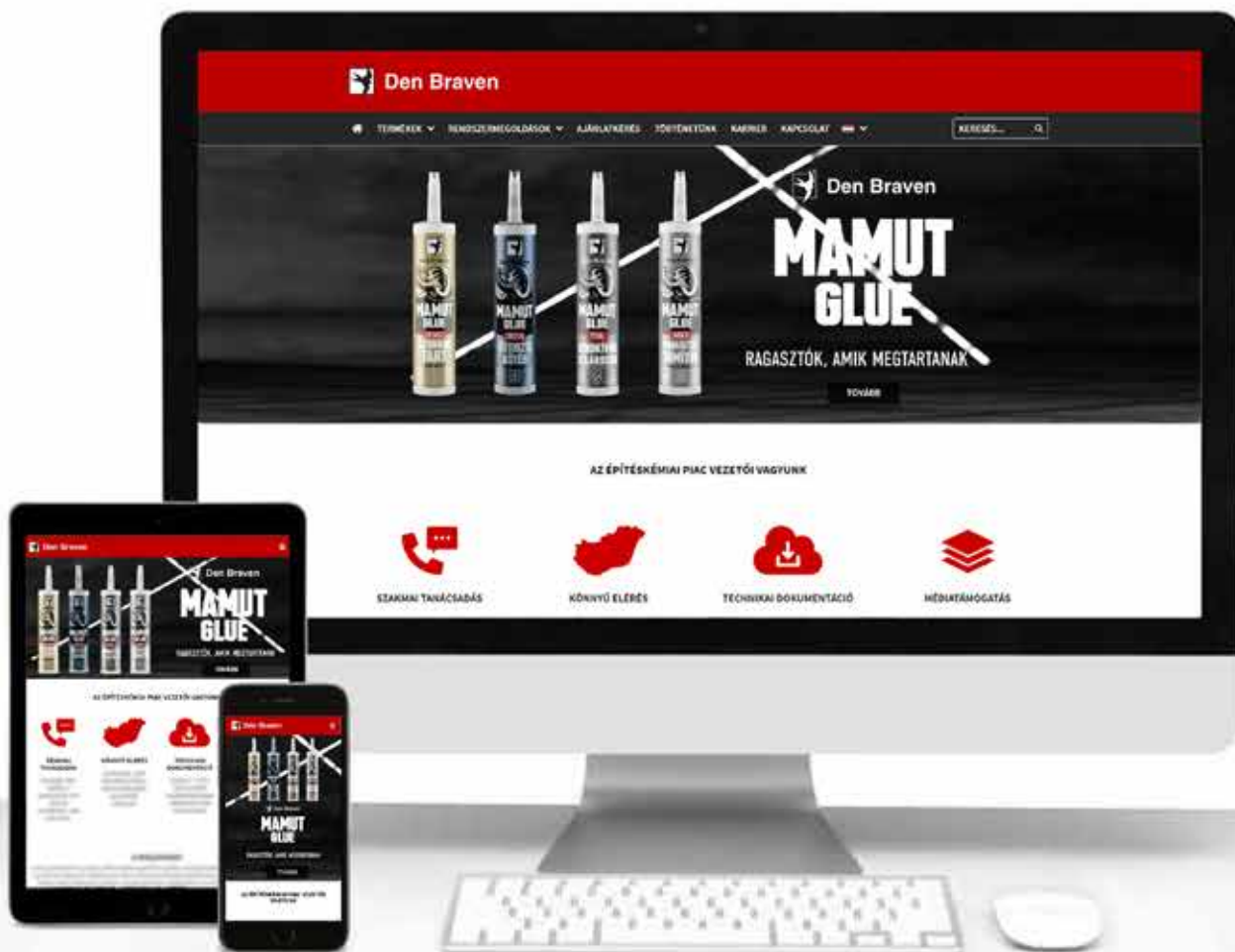

[www.denbraven.hu](http://www.denbraven.hu)





Den Braven



ŐSIDŐK ÓTA  
AZ ÉLEN!

# HIGH TACK

**A MAMUT GLUE HIGH TACK A MAMUT CSALÁD LEGISMERTEBB ÉS LEGELTERJEDTEBB TAGJA.**



**Legnagyobb előnye az azonnali rögzítés 500 kg/m<sup>2</sup> tapadószilárdsággal. Jól alkalmazható minden olyan esetben, ahol gyors ragasztás szükséges, de a ragasztandó tárgy valamilyen okból nem terhelhető, amíg a ragasztó meg nem köt. Ez indokolja a készítmény sűrűbb állagát, valamint immár tizenöt éve növekvő népszerűségét is.**

## HOL ALKALMAZHATÓ?

- Bárhol és szinte bármihez
- Bel- és kültéren egyaránt
- Az építőanyagok többségén (fa, OSB-lemez, kő, beton, üveg, fém, gipszkarton, falazat és egyebek)
- Tükrök, padlószegő lécek, polcok, lépcsők, burkolólapok, párkányok és hasonlóak ragasztására
- Professzionális és háztartási felhasználásra

- Nedves aljzaton is alkalmazható
- Nedvszívó és nem nedvszívó aljzaton is alkalmazható
- Végső kötési szilárdsága 22 kg/cm<sup>2</sup>
- Könnyen átfesthető
- Oldószeret nem tartalmaz
- A kötés a -40 °C – +90 °C tartományban hőálló
- Tartósan rugalmas

## HOGYAN RAGASSZUNK?

- Egyszerűen
- A ragasztót pontokban vagy csíkokban, kinyomópisztollyal hordjuk fel
- Erősen nyomjuk egymáshoz a ragasztandó felületeket
- Ezzel kész is, további mechanikus rögzítés nem szükséges

## MIRE ÜGYELJÜNK?

- Az aljzatnak tisztának, zsírtól és olajtól, portól és szabad szemcséktől mentesnek kell lennie
- Fontos a ragasztó megfelelő mennyisége a ragasztási felület és tömeg függvényében
- PP, PE, PTFE, aszfalt és bitumen ragasztására nem alkalmas

## MI AZ ERŐSSÉGE?

- Azonnal tart
- Azonnali tapadószilárdsága 500 kg/m<sup>2</sup>



- Azonnal kiválóan tapad az aljzathoz
- Szilikon-, izocianát-, oldószer- és ftalátmentes
- Gyorsan, szagmentesen keményedik ki
- Tartósan rugalmas, ellenáll a nedvességgel, a vízzel (vízhatlan kötés) és az időjárási hatásokkal szemben
- Ellenáll a sós vízzel (tengervíz), a klórral és a tisztítószerekkel szemben
- Tükrök ragasztására is alkalmas

## RENDELÉSRE

CIKKSZÁM	CSOMAGOLÁS	KISZERELÉS	DB / KARTON	SZÍN
35003HU	tubus bliszterben	25 ml	100 db	fehér
51910BDHU	kartus	290 ml	12 db	fehér
51911BDHU	kartus	290 ml	12 db	fekete
51912BDHU	hurka	600 ml	12 db	fehér
51913BDHU	kartus	290 ml	12 db	szürke

# CRYSTAL

**LEGFONTOSABB TULAJDONSÁGAI KÖZÉ TARTOZIK  
TERMÉSZETESEN AZ ÁTLÁTSZÓSÁG,  
VALAMINT A RUGALMASSÁG IS.**

**A legjobb megoldást kínálja ahhoz, hogy a kötés  
kaméleonként olvadjon bele környezetébe.**

## HOL ALKALMAZHATÓ?

- Beltérben
- Az építőanyagok többségén (fa, kerámia, kő, beton, falazat, üveg, fém és egyebek)
- Vízhatlan kötés kialakítására, zuhanyválaszfalak, bútorvasalatok, dekorációs elemek ragasztására
- Profesionális és háztartási felhasználásra

## HOGYAN RAGASSZUNK?

- Egyszerűen
- A ragasztót függőleges csíkokban, kinyomópisztollyal hordjuk fel
- Erősen nyomjuk egymáshoz a ragasztandó felületeket
- A megkötésig szorítókkal vagy támasztékkal rögzítjük a ragasztandó elemeket

## MI AZ ERŐSSÉGE?

- A lenyűgöző „kaméleon-effektus”
- Nedves aljzaton is alkalmazható
- Nedvszívó és nem nedvszívó aljzaton is alkalmazható
- Oldószert nem tartalmaz
- A kötés a  $-40\text{ °C} - +90\text{ °C}$  tartományban hőálló
- Tartósan rugalmas

## MIRE ÜGYELJÜNK?

- Az aljzatnak tisztának, zsírtól és olajtól, portól és szabad szemcséktől mentesnek kell lennie
- PP, PE, PTFE, aszfalt és bitumen ragasztására nem alkalmas
- A ragasztó megkötéséig a ragasztandó tárgyakat mechanikusan rögzíteni kell
- UV-érzékenysége miatt elsősorban beltérbe javasolt



04.38

- Magas modulusú
- Szilikonmentes, transzparens kötés
- Tartósan rugalmas, ellenáll a nedvességnek és a víznek
- Kiválóan tapad a különféle építőanyagokhoz, nedvszívó és nem nedvszívó anyagokat és ezek kölcsönös kombinációit is ideértve
- Kikeményedés után festhető (alkidgyanták kivételével)
- Mindenfajta átlátszó ragasztáshoz karbantartás, javítás, építés vagy szerelés során a háztartásban
- Vízáró kötések ragasztása építkezésen, háztartásban és a gépiparban is
- Fa, beton, falazat, fém, műanyag, üveg ragasztására az építő- és a gépiparban
- Beltérben dilatációs hézagok tömítésére is alkalmas

CIKKSZÁM	CSOMAGOLÁS	KISZERELÉS	DB / KARTON	SZÍN
51930BDHU	kartus	290 ml	12 db	transzparens
35008TUHU	tubus	25 ml	100 db	transzparens





# MULTI

**A MAMUT GLUE MULTI LEGNAGYOBB ELŐNYE  
A SOKOLDALÚSÁGA, UGYANIS EGYSZERRE  
RAGASZT ÉS TÖMÍT.**

**Ennek köszönhetően használata idő- és költségtakarékos.**

## HOL ALKALMAZHATÓ?

- Bel- és kültéren egyaránt
- Az építőanyagok többségén (fa, OSB-lemez, gipszkarton, kő, beton, falazat, üveg, fém és egyebek)
- Padlószegő lécek, bútorok, lépcsők, párkányok és hasonlókat ragasztására
- Dilatációs hézagok tömítésére
- Vakolat, falazat és beton repedéseinek és hasadásainak javítására
- Professzionális és háztartási felhasználásra

## HOGYAN RAGASSZUNK?

- Egyszerűen
- A ragasztót függőleges csíkokban, kinyomópisztollyal hordjuk fel
- Erősen nyomjuk egymáshoz a ragasztandó felületeket
- A megkötésig szorítókkal vagy támasztékkal rögzítsük a ragasztandó elemeket

## HOGYAN KITTELJÜNK?

- A kittet a kinyomópisztoly segítségével, vékony csíkokban hordjuk fel
- A felhordást követően 10 percen belül simítsuk el

## MI AZ ERŐSSÉGE?

- Tömítés és ragasztás egyetlen lépésben
- UV-állóság
- Vékonyrétegű ragasztás
- Rugalmasság
- Nedvszívó és nem nedvszívó aljzaton is alkalmazható
- Már 1 óra elteltével könnyen átfesthető
- Oldószert nem tartalmaz
- A kötés a -40 °C – +90 °C tartományban hőálló

## MIRE ÜGYELJÜNK?

- Az aljzatnak tisztának, zsírtól és olajtól, portól és szabad szemcséktől mentesnek kell lennie
- PP, PE, PTFE, aszfalt és bitumen ragasztására nem alkalmas
- A ragasztó megkötéséig a ragasztandó tárgyakat mechanikusan rögzíteni kell



- Anyagok széles választékának ragasztásához és tömítéséhez
- Víz alatti ragasztáshoz is (kizárólag nem nedvszívó anyagok)
- Vékonyrétegű ragasztás
- UV-álló, fagyálló
- Kiváló tapadás a nedves aljzathoz is
- Nem tartalmaz oldószert, szagmentes
- Kikeményedés után festhető (alkidgyanták kivételével)
- Tükrök, padlólécek, lépcsők, könyöklők stb. ragasztása.
- Rozsdamentes acél, alumínium, réz, ólom, üveg, PVC, beton, kerámia, fa, falazat, gipszkarton stb.
- Ipari területen (autógyártás, vasút, repülőgyártás) szerkezeti tömítés, dekorációk stb.
- Bel- és kültéren egyaránt
- Nedvszívó és nem nedvszívó aljzatra

CIKKSZÁM	CSOMAGOLÁS	KISZERELÉS	DB / KARTON	SZÍN
51940BDHU	kartus	290 ml	12 db	fehér
51941BDHU	kartus	290 ml	12 db	szürke

# TOTAL

## A MAMUT GLUE TOTAL LEGNAGYOBB ELŐNYE AZ 50 KG/CM<sup>2</sup>-ES VÉGSŐ SZILÁRDSÁG.



A legjobban ezért azokon a helyeken érvényesül, ahol maximális szilárdságú, rugalmas kötés szükséges.

### HOL ALKALMAZHATÓ?

- Bel- és kültéren egyaránt
- Az építőanyagok többségén (fa, OSB-lemez, gipszkarton, kő, beton, falazat, üveg, fém és egyébek)
- Ragasztott szerkezeti kötések kialakítására az építő- és a gépiparban
- Bádogoselemek, bútorok, lépcsők, párkányok és egyébek ragasztására
- Professzionális és háztartási felhasználásra

### HOGYAN RAGASSZUNK?

- Egyszerűen
- A ragasztót függőleges csíkokban, kinyomópisztollyal hordjuk fel
- A ragasztandó tárgyat erősen nyomjuk rá a felületre
- A megkötésig szorítókkal vagy támasztékkal rögzítjük a ragasztandó elemeket

### MI AZ ERŐSSÉGE?

- Rendkívüli kötési szilárdság: 50 kg/cm<sup>2</sup>
- Nedvszívó és nem nedvszívó aljzaton is alkalmazható
- Tartósan rugalmas
- Könnyen átfesthető
- 24 óra alatt 2–3 mm-es sebességgel szárad
- Oldószeret nem tartalmaz
- A kötés a -40 °C – +90 °C tartományban hőálló

### MIRE ÜGYELJÜNK?

- Az aljzatnak tisztának, zsírtól és olajtól, portól és szabad szemcséktől mentesnek kell lennie
- PP, PE, PTFE, aszfalt és bitumen ragasztására nem alkalmas
- A ragasztó megkötéséig a ragasztandó tárgyakat mechanikusan rögzíteni kell



- Ragasztás és tömítés épületek belső és külső részeiben egyaránt
- Nagyon jó tapadóképesség az aljzathoz, alapozó használata nélkül, nedves felületekre is
- Magas kezdeti tapadószilárdság, könnyű építőanyagok ragasztása másodlagos rögzítés nélkül is
- Szélsőségesen magas végső húzószilárdság, akár 50 kg/cm<sup>2</sup>
- Gyors kikeményedés, szag és zsugorodás nélkül a kötés során
- Izocianát-, oldószer-, ftalát- és szilikonmentes
- Nem okoz korróziót a fémeken
- Tartósan rugalmas, ellenálló az UV-sugárzással, penésszel és időjárással szemben (víz, fagy, hó)

- Elyeli az akusztikai és mechanikai rezgéseket
- A teljes kikeményedés után festhető
- Vízhatlan ragasztott szerkezeti kötések kialakítására az építő- és a gépiparban
- Számos építőanyag, például rozsdamentes és közönséges acél, natúr és eloxált alumínium, cink, különféle ötvözetek, PU, ABS, PVC, EPS, XPS, PUR, poliészter, üveg, tükör, beton, természetes kő, gipsz, zománc, kerámia stb. ragasztására alkalmas, sokoldalú ragasztó, alapozó használata nélkül
- Gépjárművek, utánfutók, autóbuszok, lakókocsik, személykocsik, hajók, homlokzatok, bútorok szerkezeti elemeinek ragasztására
- Univerzális ragasztó és tömítő minden összekötő hézaghoz, repedéshez és egyenetlenséghez az építő- és a gépiparban

CIKKSZÁM	CSOMAGOLÁS	KISZERELÉS	DB / KARTON	SZÍN
51920BDHU	kartus	290 ml	12 db	fehér

## PROFESSZIONÁLIS KARTUSKINYOMÓ PISZTOLY



07.01

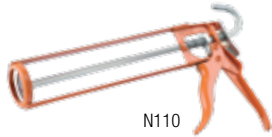

N110

Tömítő vagy ragasztó kinyomásához a kartusból.

CIKKSZÁM	MEGNEVEZÉS	TÍPUS	DB / KARTON	SZÍN
N110	HKS 12 COX pisztoly	hatszögletű profil	12 db	narancssárga

### TULAJDONSÁGOK

- Azonnali felhasználhatóság, egyszerű használat
- A nyomás befejezése után visszahúzás szükséges, hogy az anyag ne folyjon ki a kartusból
- Mivel könnyű anyagokból készül, a hosszabb használata sem fárasztó

## KARTUSKINYOMÓ PISZTOLY



07.01

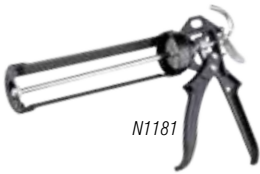

N1181

Tömítő vagy ragasztó kinyomásához a kartusból.

CIKKSZÁM	MEGNEVEZÉS	TÍPUS	DB / KARTON	SZÍN
N1181	K500 öntvénypisztoly	hatszögletű profil	24 db	fekete

### TULAJDONSÁGOK

- Azonnali felhasználhatóság, egyszerű használat
- Mivel könnyű anyagokból készül, a hosszabb használata sem fárasztó

## KARTUSKINYOMÓ PISZTOLY



07.01



N141



N142



N121

Tömítő vagy ragasztó kinyomásához a hurkából. Változatok: mechanikus vagy pneumatikus. Az MK5 pisztolyhoz tartalék csőr is rendelhető.

CIKKSZÁM	MEGNEVEZÉS	TÍPUS	DB / KARTON	SZÍN
N141	MK5 H600 pisztoly	mechanikus - kézi	nincs kartonban	–
N142	MK5 P600 pisztoly	pneumatikus	nincs kartonban	–
N121	PK310 pisztoly	pneumatikus	nincs kartonban	–
S31	tartalék csőr MK5 pisztolyhoz	mindkét típushoz	nincs kartonban	–

### TULAJDONSÁGOK

- Azonnali felhasználhatóság, egyszerű használat
- Egyszerű és folyamatos felhordás az áttételnek köszönhetően (MK5H)
- Hosszú élettartam a megerősített rudazatnak köszönhetően (MK5H)
- Szabályozható légnyomás a kartus dugattyúján (MK5P)
- Állítható markolatpozíció az ideális kiegyensúlyozáshoz (MK5P)



**DEBBEX<sup>®</sup>**

Den Braven Expert

**DÚBELRAGASZTÓK**

# DÚBELRAGASZTÓ VINILÉSZTER SF

**PROFESSZIONÁLIS KÉTKOMPONENSŰ VEGYI  
RÖGZÍTŐRENDSZER A GYORS ÉS SZILÁRD KÖTÉSHEZ.**



Ideális a nehéz tárgyak beltérben vagy kültérben történő rögzítésére a gyors és a minőségi munka biztonságával.

## HOL ALKALMAZHATÓ?

- acélelemeknél
- bel- és kültéren egyaránt
- korlát-talpak, oszlopok, tartógerendák, vagy csavarok, acélrudak, menetes száruk és további elemek rögzítésére

## MI AZ ERŐSSÉGE?

- rendkívül szilárd kötés
- alkalmazható az elárasztott (víz alatti) furatokba is
- gyors kötés
- csökkentett szaghatás
- azonnali és könnyű alkalmazás

## HOGYAN RÖGZÍTÜNK?

- fúrjuk ki a megfelelő furatot
- kefével és légpumpával tisztítsuk meg
- a kartusból az első kb. 10 cm-t a furaton kívülre nyomjuk, amíg a két komponens tökéletesen keveredve homogén, szürke színű lesz,
- ezután nyomjuk az anyagot közvetlenül a furatba
- körkörös mozgattal betoljuk a menetes szárat vagy más elemet

## MIRE ÜGYELJÜNK?

- a furatot az alkalmazás/felhordás előtt alaposan meg kell tisztítani
- a két összetevőt alaposan össze kell keverni (szürke szín)
- a kinyomáshoz használható mechanikus, pneumatikus vagy elektromos kinyomópisztoly



Cikkszám: ST0037HU

Cikkszám: ST0028DBHU



- Szagmentes
- Használatra kész, egyszerűen alkalmazható
- Univerzális felhasználhatóság
- Kötőanyag vegyszerállóság
- Gyors száradás
- Közepes vagy nagy igénybevételre
- Nagy szilárdságú rögzítés feszítónyomás nélkül
- ETAG 001-1-1

CIKKSZÁM	CSOMAGOLÁS	KISZERELÉS	DB / KARTON	SZÍN
74016BDHU	kartus	280 ml	12 db	sötétszürke



# DÚBELRAGASZTÓ PE SF (SZTIROLMENTES)

**PROFESSZIONÁLIS KÉTKOMPONENSŰ VEGYI RENDSZER  
A GYORS ÉS SZILÁRD KÖTÉSHEZ**

Ideális a nehéz tárgyak beltérben vagy kültéren történő rögzítésére a gyors és a minőségi munka biztonságával.

## HOL ALKALMAZHATÓ?

- bel- és kültéren
- betonba, falazatba, téglába, kőbe való rögzítéshez
- homlokzati elemek, technológiai, szaniter- vagy sporteszközök, tv-konzolok, polcok, korlátalpak, rácsok, oszlopok, kerítések, kábelcsatornák, csövek, kapaszkodók, vonórudak, árnyékolók, kapuk stb. rögzítésére

## HOGYAN RÖGZÍTÜNK?

- fúrjon megfelelő méretű lyukat
- tisztítsa meg a furatot kefe és pumpa segítségével
- kinyomópisztoly segítségével nyomjon ki kb. 10 cm anyagot (ne a furatba), amíg homogén szürke színű nem lesz a massa

- ezután nyomja az anyagot közvetlenül a furatba
- csavarja bele a masszába a menetes rudat vagy egyéb elemet

## MI AZ ERŐSSÉGE?

- nagy szilárdság
- előtöltött furatban is alkalmazható
- gyors kötés
- csökkentett szaghatás

## MIRE ÜGYELJÜNK?

- alkalmazás előtt gondosan tisztítsa meg a furatot
- a két komponenst jól keverje össze (homogén szürke szín)
- a kinyomáshoz mechanikus vagy elektromos kinyomópisztolyt használjon



- Bel- és kültérre
- Használatra kész, egyszerűen alkalmazható, szagmentes
- Alkalmazási hőmérséklet: -5 – 35 °C (az aljzatra is vonatkozik)
- M8–M24 méretű menetes rudakhoz
- +80 °C-ig hőálló
- Univerzális alkalmazhatóság
- Nagy terhelhetőség
- Nagy szilárdságú rögzítés feszítőnyomás nélkül
- ETA-tanúsítvány

CIKKSZÁM	CSOMAGOLÁS	KISZERELÉS	DB / KARTON	SZÍN
74014BDHU	kartus	280 ml	12 db	szürke
740141BDHU	kartus	300 ml	12 db	szürke



## DÚBELRAGASZTÓ POLIÉSZTER

 07.52a

Dinamikus igénybevételű szerkezetek, építési elemek, technológiai berendezések rögzítéséhez. Alkalmas nehézrögzítésre (kőbe, betonba), könnyűrögzítésre (habbetonba, könnyűbetonba), valamint fa- és acélszerkezetek, profilok, korlátok, rácsok, vízvezeték-szerelvények, stb. rögzítésére tartósan nedves környezetben. Maximális hatékonyságú, feszítőnyomás nélküli rögzítőrendszer. Mivel a kötés nem okoz feszülést, a dűbelek közel helyezhetők az alapzat széléhez, illetve egymáshoz. A kartus a javasolt felhasználási idő végéig használható, csupán az adagolócsőrt kell kicserélni, és ügyelni kell a kartus tökéletes lezárására.

A termék sztirolt tartalmaz, mely felhordás közben, a két komponens keveredésekor erős szagú. Az anyag használata emiatt kültérben, illetve jó szellőzésű helyiségben ajánlott. Beltéri használat esetén a helyiséget alaposan át kell szellőztetni, így az anyag szaga a kötés során rövid időn belül elillan. Zárt térben ajánlott a szagtalan Dűbelragasztó poliészter SF (sztirolmentes), illetve a Dűbelragasztó vinilészter SF (sztirolmentes) termékváltozatokat használni.

CIKKSZÁM	CSOMAGOLÁS	KISZERELÉS	DB / KARTON	SZÍN
74015BDHU	kartus	300 ml	12 db	szürke

### TULAJDONSÁGOK

- Azonnali felhasználhatóság, egyszerű használat
- Univerzális alkalmazhatóság, gyors száradás
- Lúgos környezetbe, kültéri alkalmazásra
- Gyorsított kikeményedés – rövid kötési idő
- Nagy szilárdságú rögzítés feszítőnyomás nélkül
- Megfelel az ETAG 001-01 opt. 7 követelményeinek



## DÚBELRAGASZTÓ ARCTIC

 07.54

Vinilészter-alapú, közel szagmentes kétkomponensű vegyi gyorsrögzítő rendszer. Bármilyen típusú alapzat esetén használható -20 °C-ig. Az alapzat lehet természetes kő, beton, idomtégla, tömör falazat, üreges téglá vagy könnyűbeton; közepes terheléshez tartósan nedves környezetben is rögzíthetők fa- és acélszerkezetek, technológiai berendezések, állványzatok, profilok, korláttálpak, rácsok, kisebb tartóoszlopok, kapaszkodók, vonórudak.

CIKKSZÁM	CSOMAGOLÁS	KISZERELÉS	DB / KARTON	SZÍN
74019BDNHU	kartus	300 ml	12 db	szürke

### TULAJDONSÁGOK

- Azonnali felhasználhatóság, egyszerű használat
- Gyors kikeményedés – rövid borképződési idő alacsony hőmérsékleten is
- -20 °C körül is alkalmazható
- Közel szagmentes
- Kötési idővel egyszerűsített, hosszú élettartam

## MŰANYAG SZITAHÜVELY ÜREGES ANYAGBA TÖRTÉNŐ RÖGZÍTÉSHEZ



09.11

Csavarzsegek és erősítővasalás rögzítésére üreges szerkezetű anyagokban. A szitahüvelyt a pereméig meg kell tölteni Dűbelragasztóval, majd csavarva behelyezhető a csavarzseggel vagy a vasalás. A műanyag szitahüvelyek különféle hosszúságokban készülnek: kisebb átmérőjű csavar alkalmazása esetén külső betét áll rendelkezésre.

CIKKSZÁM	TÍPUS	KÜLSŐ MÉRETEK (MM)	ALKALMAZHATÓ CSAVARMÉRET Mxx	DB / KARTON
74065DEU	SHK 12 x 50	ø12 x 50	M6 - M8	50 db
74066DEU	SHK 15 x 85	ø15 x 85	M10 - M12	20 db
74067DEU	SHK 15 x 130	ø15 x 130	M10 - M12	20 db
74068DEU	SHK 20 x 85	ø20 x 85	M14	10 db
740641DEU	12 x 50 bliszter	ø12 x 50	M6 - M8	5 db
740642DEU	15 x 85 bliszter	ø15 x 85	M10 - M12	5 db
740643DEU	15 x 130 bliszter	ø15 x 130	M10 - M12	5 db
740644DEU	20 x 85 bliszter	ø20 x 85	M14	5 db



## TARTALÉK ADAGOLÓCSŐR

A Dűbelragasztó többszöri használatához. Ha az adagolócsőr a termék kikeményedése miatt eldugul, egyszerűen kicserélhető.

CIKKSZÁM	MEGNEVEZÉS	KISZERELÉS	DB / KARTON	SZÍN
74075RL	tartalék adagolócsőr	1 db (19 cm)	nincs kartonban	-
74073DEU	tartalék adagolócsőr bliszterben	3 db	nincs kartonban	-

## FÉM SZITAHÜVELY ÜREGES ANYAGBA TÖRTÉNŐ RÖGZÍTÉSHEZ



09.12

Csavarzsegek és erősítővasalás rögzítésére üreges szerkezetű anyagokban. A szitahüvelyt a pereméig meg kell tölteni Dűbelragasztóval, majd csavarva behelyezhető a csavarzseggel vagy a vasalás. A méteres hosszúságban gyártott fém szitahüvely szereléskor a kívánt hosszra rövidíthető.

CIKKSZÁM	TÍPUS	KÜLSŐ MÉRETEK (MM)	ALKALMAZHATÓ CSAVARMÉRET Mxx	DB / KARTON
74070RL	SHK 12-M	ø 12 x 1000	M6 - M8	10 db / 50 db
74071RL	SHK 16-M	ø 16 x 1000	M10	10 db / 50 db
74072RL	SHK 22-M	ø 22 x 1000	M12 - M14	5 db / 25 db



## LÉGPUMPA TISZTÍTÓKEFÉK



09.10

A tisztítópumpa eltávolítja a szennyeződést az előfűrt nyílásokból, a tisztítókefék pedig fellazítják a furatanyagot a nyílásban.

CIKKSZÁM	TÍPUS	DÜBELRAGASZTÓ KARTUS MÉRETE	DB / KARTON	SZÍN
74060RL	tisztítópumpa	-	1 db	-
74061RL	12 - es tisztítókefe	ø kefe : 12 mm	1 db	-
74062RL	18 - as tisztítókefe	ø kefe : 18 mm	1 db	-



## ALKALMAZÁS TÖMÖR ANYAGBAN

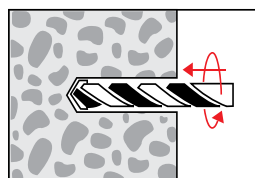
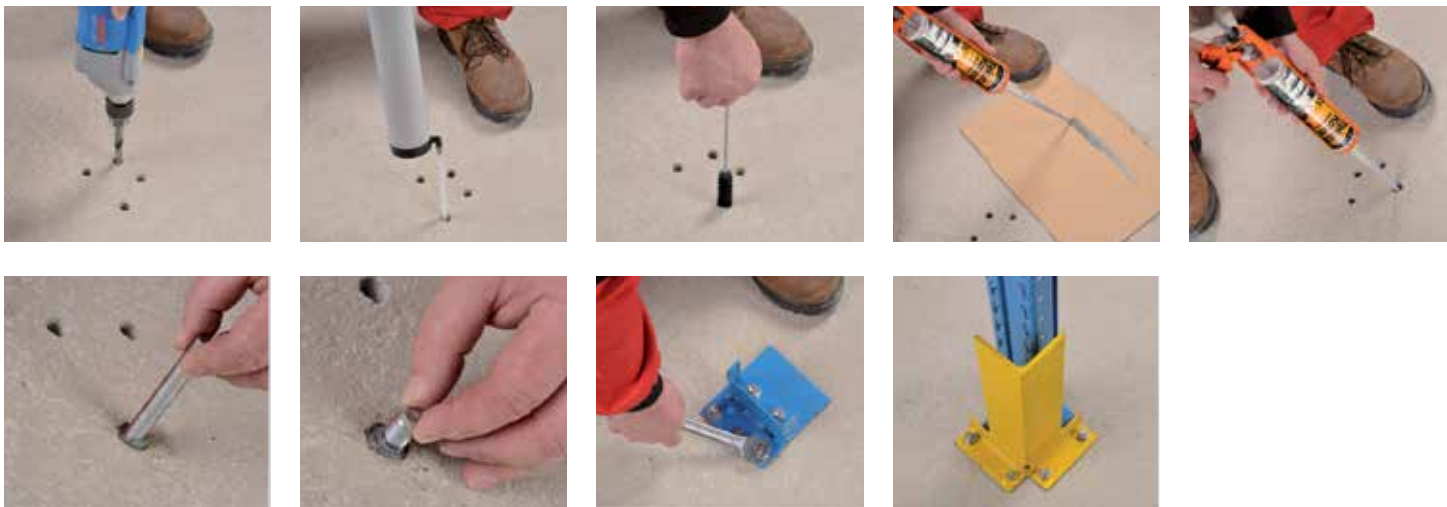

**1. lépés** - Fúrja ki a megfelelő furatokat.

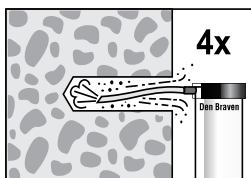

**2. és 4. lépés** - Portalanítsa a furatokat légpumpával. Miután kefével kitisztította a furatokat, ismételje meg a kifújást.

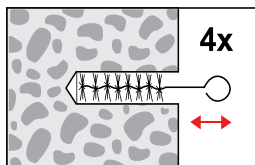

**3. és 5. lépés** - Tisztítsa meg a furatok belsejét kefével, hogy a laza por leváljon a felületről. Ismételje meg ezt a lépést a por kifújása után.

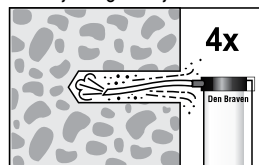

**6. lépés** - Fújja ki az utolsó pormaradványokat.

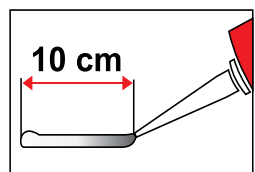

**7. lépés** - Helyezze a kartust a kinyomópisztolyba, és csavarja rá a keverőszárat. Nyomjon ki kb. 10 cm hosszú csíkot a rögzítőanyagból (ne a furatba), amíg az anyag egyenletesen szürke nem lesz.

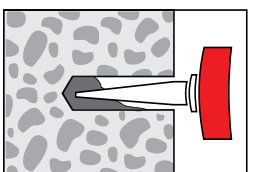

**8. lépés** - Körülbelül félig töltsé ki a furatokat a masszával. A rögzítőszár behelyezésekor a massa kinyomódik a furat széléig.

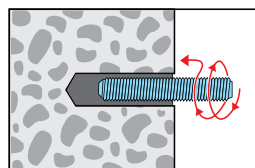

**9. lépés** - Csavarja bele a masszába a rögzítőszárat a menetnek megfelelő irányban.

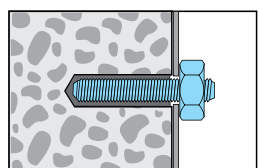

**10. lépés** - A rögzíteni kívánt elemet csak a kikeményedési idő letele (lásd a táblázatot fentebb) után csavarja rá a rögzítőszárra.

## RÖGZÍTÉSTECHNIKAI KISSZÓTÁR

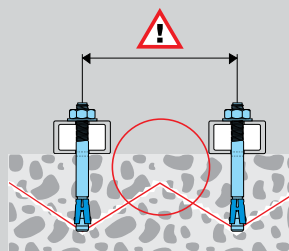

### TENGYELTÁVOLSÁG

Ügyelni kell a minimális távolságra a dübök között, hogy ne sérüljön az építőanyag szilárdsága.

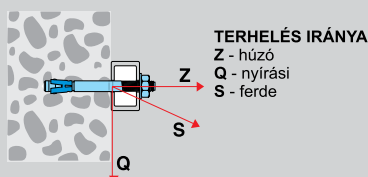

### TERHELÉS IRÁNYA

Z - húzó  
Q - nyírási  
S - ferde

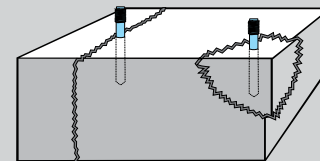

### PEREMTÁVOLSÁG

Ügyelni kell a minimális távolságra az építőanyag szélétől, hogy ne sérüljön annak szilárdsága.

A rögzítés módját és típusát az alapanyag szilárdsága és a rögzített rendszer majdani terhelésének fajtája határozza meg.

A rögzítés egyik módja a terpesztés, melynek során a furatban történő mechanikus szétterpesztés hozza létre a kötést. Ez a rögzítési mód csak nagy szilárdságú alapanyag esetén használható, és nem mindig garantált a sikeres alkalmazhatósága.

A másik, modernebb rögzítési mód az ún. feszítésmentes rendszer használata. Ez vinil-észter- vagy poliészter-alapú műgyanta alkalmazásával történik. A kötést az anyag két komponensének összekeverése után vegyi folyamat biztosítja. Előnye, hogy nem okoz feszülést az alapanyagban, így nem igényel nagy tengely- és peremtávolságot. Olyan anyagok esetében is alkalmazható, mint például a habbeton, a lyukacsos téglá vagy a gipszkarton.

### DINAMIKUS TERHELÉS

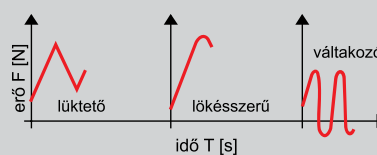

### STATIKUS TERHELÉS

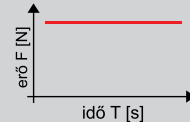

## ALKALMAZÁS ÜREGES ANYAGBAN

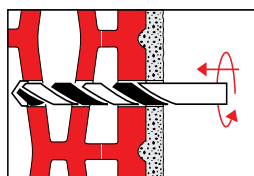

**1. lépés** - Fúrja ki a megfelelő furatokat.

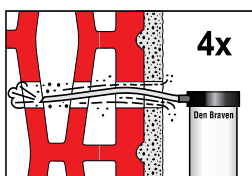

**2 és 4 lépés** - Portalanítsa a furatokat légpompával.

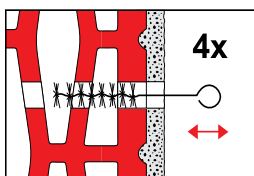

**3. lépés** - Tisztítsa meg a furatok belsőjét kefével, hogy a laza por leváljon a felületről.

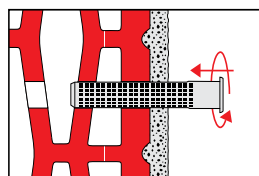

**5. lépés** - Illesszen szitahüvelyt a furatokba.

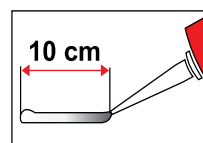

**6. lépés** - Helyezze a kartust a kinyomópisztolyba, és csavarja rá a keverőszárat. Nyomjon ki kb. 10 cm hosszú csíkot a rögzítőanyagból (ne a furatba), amíg az anyag egyenletesen szürke nem lesz.

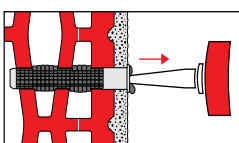

**7. lépés** - Teljesen töltse ki a furatokat a masszával. A rögzítőszár behelyezésekor a massa a szitahüvelyen keresztül a tégl üregeibe nyomódik.

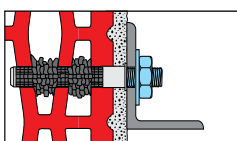

**8. lépés** - Csavarja bele a masszába a rögzítőszárat a menetnek megfelelő irányban.

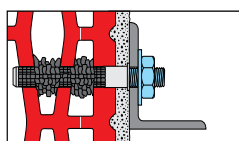

**9. lépés** - A rögzíteni kívánt elemet csak a kikeményedési idő letelte után csavarja rá a rögzítőszárra.

## ÉPÍTŐANYAGOK



**BETON**  
B25  
25 N/mm<sup>2</sup>



**HOMOKKŐ**



**FÉM**



**HABBETON**



**LYUKACCSÓ TÉGLA**



**GIPSZKARTON**  
FAFORGÁCSLAP  
FA



**TÉGLA**



**GIPSZKŐ**



**KŐ**

## A MEGFELELŐ DÚBEL KIVÁLASZTÁSA

Beltéri rögzítéshez a Poliészter SF (sztirolmentes) vegyi dűbelt használja, amelynek nincs kellemetlen szaga, így ez nem nehezíti feleslegesen az érés folyamatát.

Külföldön a nagyobb szilárdságot biztosító és nedves környezetben is jobb ellenálló képességű sztirolos Poliészter vegyi dűbelt használja.

Ha a rögzítésnek rendkívül szilárdnak kell lennie, illetve nedvesség állandó hatása alatt lesz, akkor a Vinilészter SF vegyi dűbelt válassza.

A téli időszakban az ARCTIC vegyi dűbelt használja, amellyel -20 °C-ig dolgozhat. Így sem az időjárási viszonyok, sem az alkalmazási hőmérséklet nem jelentenek akadályt a rögzítésben. Magát a vegyi dűbelt azonban az előírt követelményeknek megfelelően kell tárolni, és alkalmazás előtt szobahőmérsékletre kell felmelegíteni.



# RAGASZTÁS ÉS TÖMÍTÉS



**PUR-HABOK**



## PISZTOLYHAB MEGA 70



05.25M

Egykomponensű professzionális szerelési és szerkezeti poliuretán hab. A maximális kihozatalt biztosító, speciális fejlesztésű termék +35 °C-os hőmérsékletig alkalmazható. 1 °C-on is kitűnő szerkezettel keményedik ki. A PUR-hab kiválóan tapad a betonhoz, vakolathoz, falazathoz, fához, polisztirolhoz, kemény PVC-hez stb. Kikeményedés után térfogattartó, és normál bevonóanyagokkal átkenhető. Ideális nyílászárók (ablakok, kirakatok, ajtók, kapuk) szereléséhez. Áttörések, átvezetések és védőhüvelyek tömítéséhez a falban stb., valamint keretszerkezetek üregeinek hő- és hangszigetelési célú kitöltéséhez.

CIKKSZÁM	CSOMAGOLÁS	KISZERELÉS	DB / KARTON	SZÍN
40222RMHU	pisztolyos flakon	870 ml	12 db	sárga

### JELLEMZŐK

- Rendkívül nagy kihozatal
- Minőségi, homogén szerkezet
- 30 perc után vágható
- Kis duzzadás
- Legfeljebb 2%-os nedvszívás



## ENYHÉN DAGADÓ PISZTOLYHAB



05.11

Különleges szerelési munkákhoz, ahol minimális mértékben dagadó, nagyobb sűrűségű, kemény hab szükséges (borított ajtótokok, ablakkönyöklők, lépcső-homloklapok, küszöbök stb.). Fa falburkolatok esetében kitöltésre, valamint tetőszerkezetek hő- és hangszigetelésére. Általános hézagkitöltésre is alkalmas ablak- és ajtótokok szerelésekor. Fürdőkád vagy zuhanytálca szigetelésére is használható. Téli időszakhoz készült változata 0 °C alatt is bedolgozható.

CIKKSZÁM	CSOMAGOLÁS	KISZERELÉS	DB / KARTON	SZÍN
40222BDHU	pisztolyos flakon	750 ml	12 db	zöld

### TULAJDONSÁGOK

- Nincs duzzadási nyomás – borított ajtótokokhoz ideális
- Nem segíti elő a penészesedést és a gombásodást
- Kitűnő penészállóság
- Jó tapadás a különféle építési aljzatokhoz – beton, falazat, kő, fa, polisztirol, PVC, stb.



## PISZTOLYHAB



05.10

PROFI megoldás pisztollyal történő precíz, takarékos felhordásra. Ablak- és ajtók szereléséhez, üregek és szerelési rések kitöltésére panelek, falazott válaszfal, mennyezet és padló között, valamint kábelátvezetések kitöltésére. Kívülről hőszigetelt tetőtéri helyiségeket és a fürdőkádát. Hangszigetelésre is alkalmas. Ha a szereléshez kis duzzadású hab szükséges, akkor az Enyhén dagadó pisztolyhabot használja. A Pisztolyhab -15 °C-ig termékkel -15 °C-os hőmérsékletig dolgozhat.

CIKKSZÁM	CSOMAGOLÁS	KISZERELÉS	DB / KARTON	SZÍN
40220RLHU	pisztolyos flakon	750 ml	12 db	sárga

### TULAJDONSÁGOK

- Egyszerű felhordás
- Polisztirol ragasztása
- Nem segíti elő a penészesedést és a gombásodást
- Kívülről penészálló
- Jó tapadás a különféle építési aljzatokhoz – beton, falazat, kő, fa, polisztirol, PVC, stb.



## TÉLI PISZTOLYHAB -15 °C-IG



05.13

Profi megoldás pisztollyal történő precíz, takarékos felhordásra. Ablak- és ajtókeretek szereléséhez, üregek és szerelési rések kitöltésére panelek, falazott válaszfal, mennyezet és padló között, valamint kábelátvezetések kitöltésére. Kívülről hőszigetelt a tetőtéri helyiségeket és a fürdőkádát. Hangszigetelésre is alkalmas. Ha a szereléshez kis duzzadású hab szükséges, akkor az Enyhén dagadó pisztolyhabot használja.

CIKKSZÁM	CSOMAGOLÁS	KISZERELÉS	DB / KARTON	SZÍN
40324RLHU	pisztolyos flakon (TÉLI)	750 ml	12 db	zöld

### TULAJDONSÁGOK

- Egyszerű felhordás
- Polisztirol ragasztása
- Nem segíti elő a penészesedést és a gombásodást
- Kívülről penészálló
- Jó tapadás a különféle építési aljzatokhoz – beton, falazat, kő, fa, polisztirol, PVC, stb.



## ENYHÉN DAGADÓ TÉLI PISZTOLYHAB



05.11W

Különleges szerelési munkákhoz, ahol minimális mértékben dagadó, nagyobb sűrűségű kemény hab szükséges (borított ajtókeretek, ablakkönyöklők, lépcsőhomloklapok, küszöbök, stb.). Fa falburkolatok esetében kitöltésre, valamint tetőszerkezetek hő- és hangszigetelésére. Általános hézagkiöltésre is alkalmas ablak- és ajtókeretek szereléséhez. Fürdőkád vagy zuhanytálca szigetelésére is használható.

CIKKSZÁM	CSOMAGOLÁS	KISZERELÉS	DB / KARTON	SZÍN
40324BDHU	pisztolyos flakon (TÉLI)	750 ml	12 db	zöld

### TULAJDONSÁGOK

- Nincs duzzadási nyomás – borított ajtókeretekhez ideális
- Nem segíti elő a penészesedést és a gombásodást
- Kívülről penészálló
- Jó tapadás a különféle építési aljzatokhoz – beton, falazat, kő, fa, polisztirol, PVC, stb.





## MAXI ENYHÉN DAGADÓ ADAPTERES HAB



Rendkívül magas kiadósságú, enyhén dagadó szerelőhab ajtó- és ablaktokok, faláttörések, csővezeték-rendszerek hézagainak tömítésére. A legtöbb építőanyagon (pl. beton, kő, falazat, fa, műanyag stb.) alkalmazható.

CIKKSZÁM	CSOMAGOLÁS	KISZERELÉS	DB / KARTON	SZÍN
40122GDHU	adapteres flakon	500 ml	12 db	sárga
40142GDHU	adapteres flakon	825 ml	12 db	sárga
40322RZM	adapteres flakon (TÉLI)	500 ml	12 db	sárga
40323RZM	adapteres flakon (TÉLI)	825 ml	12 db	sárga



### TULAJDONSÁGOK

- rendkívül nagy kihozatal
- kis dagadás
- multipozíciós, 360°-ban kifújható
- gyors száradás
- kiválóan tapad az aljzathoz



## PUR-HAB TÉLI PUR-HAB -15 °C-IG



Ablak- és ajtótok szereléséhez, üregek és szerelési rések kitöltésére panelek, falazott válaszfal, mennyezet és padló között. Kitűnően hőszigeteli a tetőtéri helyiségeket és a fürdőkádakat. Hangszigetelésre is alkalmas. Speciális változatok: a -15 °C-ig alkalmazható Téli PUR-hab, az ivóvízzel történő érintkezésre alkalmas Kútgyűrűhab, valamint a szennyvízzel szemben ellenálló Aknahab.

CIKKSZÁM	CSOMAGOLÁS	KISZERELÉS	DB / KARTON	SZÍN
40110RLHU	adapteres flakon	300 ml	12 db	zöld
40120RLHU	adapteres flakon	500 ml	12 db	zöld
40140RLHU	adapteres flakon	750 ml	12 db	zöld
40322RLHU	adapteres flakon (TÉLI)	500 ml	12 db	zöld
40323RLHU	adapteres flakon (TÉLI)	750 ml	12 db	zöld

### TULAJDONSÁGOK

- Nem segíti elő a penészesedést és a gombásodást
- Kitűnő tapadás a különféle építési aljzatokhoz – beton, falazat, kő, fa, polisztirol, kemény PVC, stb.

## THERMO KLEBER MAXI RAGASZTÓHAB



05.19a

Modern, egykomponensű poliuretán ragasztó szigetelőlapok hatékony rögzítéséhez. Tanúsított termék, az ETICS hőszigetelő rendszer egyik eleme. EPS, XPS és ásványgyapot hőszigetelő lemezek közötti hézagok kitöltésére, valamint lábazati EPS-P és XPS ragasztására is használható. Kitűnően alkalmazható szendvicspanelek (fa-PUR-EPS) külső köpenyének kialakítására is. Kiválóan tapad betonhoz, vakolathoz, falazathoz, fához, polisztirolhoz, stb.

CIKKSZÁM	CSOMAGOLÁS	KISZERELÉS	DB / KARTON	SZÍN
40221TMHU	pisztolyos flakon (MAXI)	870 ml	12 db	sárga

### TULAJDONSÁGOK

- Egy flakon akár 14 db polisztirol lap felragasztására elegendő
- Lapok csiszolása és rögzítése már 2 óra után lehetséges
- A ragasztási költségek akár 50%-a megtakarítható
- Könnyű kezelhetőség
- Kiváló tapadás téglához, betonhoz, vakolathoz, kőhöz



## THERMO KLEBER RAGASZTÓHAB PISZTOLYOS / ADAPTERES



05.19

Modern, egykomponensű poliuretán ragasztó szigetelőlapok hatékony rögzítéséhez. Tanúsított termék, az ETICS hőszigetelő rendszer egyik eleme. EPS, XPS és ásványgyapot hőszigetelő lemezek közötti hézagok kitöltésére, valamint lábazati EPS-P és XPS ragasztására is használható. Kitűnően alkalmazható szendvicspanelek (fa-PUR-EPS) külső köpenyének kialakítására is. Kiválóan tapad betonhoz, vakolathoz, falazathoz, fához, polisztirolhoz, stb.

CIKKSZÁM	CSOMAGOLÁS	KISZERELÉS	DB / KARTON	SZÍN
40221THHU	pisztolyos flakon	750 ml	12 db	sárga
40140THHU	adapteres flakon	750 ml	12 db	sárga

### TULAJDONSÁGOK

- Egy flakon akár 14 db polisztirol lap felragasztására elegendő
- Lapok csiszolása és rögzítése már 2 óra után lehetséges
- A ragasztási költségek akár 50%-a megtakarítható
- Könnyű kezelhetőség
- Kiváló tapadás téglához, betonhoz, vakolathoz, kőhöz



## THERMO KLEBER TÉLI RAGASZTÓHAB PISZTOLYOS



05.19d

Modern, egykomponensű poliuretán ragasztó falazatra történő hatékony szigetelőragasztáshoz. Tanúsított termék, az ETICS hőszigetelő rendszer egyik eleme. Ideálisan alkalmazható alacsony hőmérsékleten, amikor cementkötésű ragasztó használata nem lehetséges. Könnyű szigetelőanyagok és polisztirol dekorációs elemek ragasztására. Alkalmas az ún. szendvicspanelek EPS-lapjainak ragasztására energiatakarékos ház építések. Kiegészítő ragasztóként alkalmazható a mechanikusan rögzített ETICS rendszerekben. Emellett lábazati XPS ragasztására, valamint EPS és XPS hőszigetelő lemezek közötti hézagok kitöltésére is használható.

CIKKSZÁM	CSOMAGOLÁS	KISZERELÉS	DB / KARTON	SZÍN
40350TH	pisztolyos flakon (TELI)	750 ml	12 db	sárga

### TULAJDONSÁGOK

- Fagyálló: -10 °C-ig használható
- Egy flakon akár 14 db polisztirol lap felragasztására is elegendő
- Lapok csiszolása és rögzítése már 2-6 órával a ragasztás után
- A ragasztási költségek akár 50%-a megtakarítható





## THERMO KLEBER WOOD RAGASZTÓHAB



05.19b

Modern, egykomponensű poliuretán ragasztó szigetelőlapok fára történő hatékony rögzítéséhez. Kifejezetten a könnyű szigetelőanyagok, elsősorban az expandált polisztirol (EPS), valamint polisztirol dekorációs elemek ragasztására és szerelésére szolgál. Figyelemre méltó a rugalmassága, a tökéletes rögzítési képessége és a mérettartása.

CIKKSZÁM	CSOMAGOLÁS	KISZERELÉS	DB / KARTON	SZÍN
40221WTHU	pisztolyos flakon	750 ml	12 db	sárga

### TULAJDONSÁGOK

- Egy flakon akár 14 db polisztirol lap felragasztására elegendő
- Lapok csiszolása és rögzítése már 2 óra után
- A ragasztási költségek akár 50%-a megtakarítható
- Könnyű kezelhetőség



## THERMO KLEBER ROOF TÉLI RAGASZTÓHAB



05.19c

Modern, egykomponensű poliuretán ragasztó szigetelőlapok bitumenes lemezre történő hatékony rögzítéséhez. A gyakorlatban bevált és használt anyag tető-hőszigetelés ragasztására SBS-kauccsukkal módosított bitumenes lemezekre, az ún. elasztomerekre, illetve homokszórt felületű oxidált bitumenes lemezekre. Kifejezetten a könnyű hőszigetelő anyagok, elsősorban expandált (EPS) és extrudált polisztirol (XPS) ragasztására szolgál. Figyelemre méltó a tökéletes rögzítési képessége és a mérettartása.

CIKKSZÁM	CSOMAGOLÁS	KISZERELÉS	DB / KARTON	SZÍN
40350RFHU	pisztolyos flakon	750 ml	12 db	zöld

### TULAJDONSÁGOK

- Egy flakon akár 12–20 m<sup>2</sup> polisztirol lap felragasztására elegendő
- EPS-P- és XPS-lapok ragasztása módosított és oxidált bitumenes vízszigetelésre
- A ragasztási költségek akár 50%-a megtakarítható
- Könnyű kezelhetőség
- Bitumenes szigetelésre, fára, téglára, betonra, vakolatra
- Fagyálló: -15 °C-ig használható



## THERMO KLEBER ROOF RAGASZTÓHAB



05.19c

Modern, egykomponensű poliuretán ragasztó szigetelőlapok bitumenes lemezre történő hatékony rögzítéséhez. A gyakorlatban bevált és használt anyag tető-hőszigetelés ragasztására SBS-kauccsukkal módosított bitumenes lemezekre, az ún. elasztomerekre, illetve homokszórt felületű oxidált bitumenes lemezekre. Kifejezetten a könnyű hőszigetelő anyagok, elsősorban expandált (EPS) és extrudált polisztirol (XPS) ragasztására szolgál. Figyelemre méltó a tökéletes rögzítési képessége és a mérettartása.

CIKKSZÁM	CSOMAGOLÁS	KISZERELÉS	DB / KARTON	SZÍN
40221RFHU	pisztolyos flakon	750 ml	12 db	sárga

### TULAJDONSÁGOK

- Egy flakon akár 12–20 m<sup>2</sup> polisztirol lap felragasztására elegendő
- EPS-P- és XPS-lapok ragasztása módosított és oxidált bitumenes vízszigetelésre
- A ragasztási költségek akár 50%-a megtakarítható
- Könnyű kezelhetőség
- Bitumenes szigetelésre, fára, téglára, betonra, vakolatra

## MULTI KLEBER PISZTOLYOS RAGASZTÓHAB MULTI KLEBER PISZTOLYOS TÉLI RAGASZTÓHAB



05.22

Kifejezetten burkoló- és szerkezeti lemezek, pl. Light-Board és egyéb rendszerek, könnyített burkolópanelek, polisztirol szigetelés, PUR-keményhab lemezek, továbbá gipszkarton, cementszálas lapok és egyéb szárazépítészeti elemek ragasztására és rögzítésére kifejlesztett egykomponensű, többcélú PUR-ragasztó. Ideális tömbházak falazott vizesblokkjának ragasztására, a lakások közötti válaszfalak hangszigetelésére, stb. Téli változata egészen  $-15\text{ °C}$ -os hőmérsékletig ragasztja az expandált és az extrudált polisztirolt, a poliuretánt és a könnyűszerkezetes építőanyagokat – könnyűbetont, habbetont (Ytong, Porfix, Siporex, stb.), üreges téglát, fát és porózus köveket.

CIKKSZÁM	CSOMAGOLÁS	KISZERELÉS	DB / KARTON	SZÍN
40220MKHU	pisztolyos flakon	750 ml	12 db	sárga
40324MKHU	pisztolyos flakon (TÉLI)	750 ml	12 db	sárga

### TULAJDONSÁGOK

- Egyszerű alkalmazás
- Nagy kiadósság
- A legtöbb építőanyagot ragasztja



## MULTI KLEBER ADAPTERES RAGASZTÓHAB MULTI KLEBER ADAPTERES TÉLI RAGASZTÓHAB



05.22W

Kifejezetten burkoló- és szerkezeti lemezek, pl. Light-Board és egyéb rendszerek, könnyített burkolópanelek, polisztirol szigetelés, PUR-keményhab lemezek, továbbá gipszkarton, cementszálas lapok és egyéb szárazépítészeti elemek ragasztására és rögzítésére kifejlesztett egykomponensű, többcélú PUR-ragasztó. Ideális tömbházak falazott vizesblokkjának ragasztására, a lakások közötti válaszfalak hangszigetelésére stb. Téli változata fagypontra alatta, egészen  $-15\text{ °C}$ -os hőmérsékletig ragasztja az expandált és az extrudált polisztirolt, a poliuretánt, a szokásos beton és habbetont (Ytong, Porfix stb.) építőanyagokat, a követ, a téglát, a fát és a fémet.

CIKKSZÁM	CSOMAGOLÁS	KISZERELÉS	DB / KARTON	SZÍN
40140MHU	adapteres flakon	825 ml	12 db	sárga
403233MKHU	adapteres flakon (TÉLI)	825 ml	12 db	sárga

### TULAJDONSÁGOK

- Téli alkalmazás
- Egyszerű felhordás
- Nagy kiadósság
- A legtöbb építőanyagot ragasztja



# MULTI KLEBER PROFI FALAZÓHAB

**EGYKOMPONENSŰ PUR-RAGASZTÓ TEHERHORDÓ ÉS KÜLSŐ FALSZERKEZETEKHEZ, VÁLASZFALAKHOZ.**



Tömbházak falazott vizesblokkja, lakások közötti válaszfalak hangszigetelése stb. Ragasztja a kerámia (csiszolt – üreges) falazóanyagokat, a habbeton és a mészhomoktégla falazóanyagokat, a tömör téglát, a bennmaradó zsaluzatot, továbbá a fát, a fémet és egyéb anyagokat.

## HOL ALKALMAZHATÓ?

- falazóhabként teherhordó és külső falszerkezetek és válaszfalak esetén
- tömbházak falazott vizesblokkjában
- lakások közötti válaszfalak hangszigetelésére
- falazott kerítésekhez
- kerámia (csiszolt – üreges) falazóanyagok ragasztásához
- habbeton és mészhomoktégla falazóanyagok, tömör téglát, bennmaradó zsaluzatot és egyéb anyagok ragasztásához
- fa, fém és egyéb anyagok ragasztásához

## MI AZ ERŐSSÉGE?

- nagy szilárdságú PUR-ragasztó
- gyors, egyszerű és tiszta alkalmazás
- jelentős időmegtakarítás
- vékonyrétegű ragasztás
- az anyagok többségét ragasztja
- nagy kiadósság

## MIRE KELL ÜGYELNI?

- a megfelelő alkalmazásra
- az aljzat megfelelő előkészítésére
- az alacsony hőmérsékleten tárolt flakon temperálására

## HOGYAN RÖGZÍTÜNK?

- csavarja fel a kinyomópisztolyra, és jól rázza fel.
- állítsa be a kívánt adagolást a rögzítőcsavarral.
- A falazatra 10 cm-enként (vízszintesen számítva) vigyen fel 3-4 cm széles csíkokat.



- Nagy szilárdságú PUR-ragasztó
- Gyors, egyszerű és tiszta alkalmazás
- Jelentős időmegtakarítás
- Vékonyrétegű ragasztás
- Az anyagok többségét ragasztja
- Nagy kiadósság

CIKKSZÁM	CSOMAGOLÁS	KISZERELÉS	DB / KARTON	SZÍN
40220MKPHU	pisztolyos flakon	750 ml	12 db	szürke

# GYORSKÖTÉSŰ PU RAGASZTÓHAB TURBO SPEED

**GYORSKÖTÉSŰ EGYKOMPONENSŰ SZERELÉSI ÉS SZERKEZETI  
POLIURETÁN HAB, KIFEJEZETTEN A NAGY KIHUZATALÚ,  
GYORS RAGASZTÁSHOZ KIFEJLESZTVE.**

**Kiválóan tapad a betonhoz, vakolathoz, falazathoz, fához, polisztirolhoz,  
kemény PVC-hez stb. Kikeményedés után térfogattartó. Gipszkarton  
és OSB-lapok kiváló hatékonyságú ragasztásához és szereléséhez,  
továbbá EPS- és XPS-lapok, gipszkarton, faelemek, párkányok és belső  
válaszfalak ragasztásához.**

## HOL ALKALMAZHATÓ?

- a legtöbb építőanyag esetén (beton, vakolat, falazat, fa, polisztirol, kemény PVC stb.)
- gipszkarton lapok ragasztásához és szereléséhez
- OSB-lapok ragasztásához és szereléséhez
- EPS és XPS ragasztásához
- faelemek, párkányok és belső válaszfalak ragasztásához

## HOGYAN RAGASSZUNK?

- csavarja fel a kinyomópisztolyra, és jól rázza fel.
- nedvesítse meg az alizatot, hordja fel rá a ragasztót, majd újra nedvesítse meg.
- várjon 60 másodpercet, majd illesztesse egymáshoz az elemeket.
- 60 másodpercig lehetséges az elmozdítás.

## MI AZ ERŐSSÉGE?

- gyors kikeményedés
- kötés kezdete 60 mp után
- 2 percig igazítható
- minőségi szerkezet
- térfogattartó

## MIRE KELL ÜGYELNI?

- a megfelelő alkalmazásra
- az alizát megfelelő előkészítésére
- az alacsony hőmérsékleten tárolt flakon temperálására
- a ragasztandó elemek 2 percnél belüli összeillesztésére a ragasztó felhordása után



05.12

- Gyors kikeményedés
- Kötés kezdete 60 mp után
- 2 percig igazítható
- Minőségi szerkezet
- Térfogattartó

CIKKSZÁM	CSOMAGOLÁS	KISZERELÉS	DB / KARTON	SZÍN
40302EXPHU	pisztolyos flakon	750 ml	12 db	sárga

# PU GIPSZKARTON RAGASZTÓ

## EGYKOMPONENSŰ PUR-RAGASZTÓ GIPSZKARTON ÉS CEMENTSZÁLAS LAPOK RAGASZTÁSÁRA



Tömbházak falazott vizesblokkja, lakások közötti válaszfalak hangszigetelése stb. Ragasztja a kerámia (csiszolt – üreges) falazóanyagokat, a habbeton és a mészhomoktégla falazóanyagokat, a tömör téglát, a benmaradó zsaluzatot, továbbá a fát, a fémet és egyéb anyagokat.

### HOL ALKALMAZHATÓ?

- bel- és kültérre
- gipszkarton és cementszálal lapok ragasztására
- fa- és cementalapú lapok ragasztására

### MI AZ ERŐSSÉGE?

- gyorsan alkalmazható
- kiválóan tapad a betonhoz, vakolathoz, falazathoz, fához, polisztirolhoz stb.
- kiváló kezdeti tapadószilárdság és sűrűség

### HOGYAN KELL ELJÁRNI?

- csavarja fel a kinyomópisztolyra
- jól rázza fel a palackot
- állítsa be a kívánt adagolást a rögzítőcsavarral
- hordja fel a habot a lap kerülete mentén, és a mintát egészítse ki egy M alakkal a lap közepén
- illessze a lapot a falhoz
- kb. 2 perc után hosszú lécs segítségével egyenesítse ki.

### MIRE ÜGYELJÜNK?

- víz alatt, illetve zárt térben nem alkalmazható.
- PE, PP, szilikon, teflon és zsíros aljzatok ragasztására nem alkalmas
- dér borított felületen nem alkalmazható
- nedves aljzaton nem alkalmazható.
- az alacsony hőmérsékleten tárolt flakont a felhasználás előtt javasolt 1 órán át temperálni.



- Akár 10 m<sup>2</sup>-es kiadósság
- Egyszerű használat
- Jelentős időmegtakarítás
- Víz, elektromosság és szag nélküli alkalmazás

CIKKSZÁM	CSOMAGOLÁS	KISZERELÉS	DB / KARTON	SZÍN
40220MKPHU	pisztolyos flakon	750 ml	12 db	szürke



## 3D TÖMÍTŐANYAG



Kötés után is rugalmas maradó poliuretán tömítő- és szigetelőanyag nyílászárók szereléséhez, hangszigeteléshez, mely a legtöbb építőanyaghoz kiválóan tapad (pl. beton, kő, falazat, fa, műanyag stb.).

CIKKSZÁM	CSOMAGOLÁS	KISZERELÉS	DB / KARTON	SZÍN
40301RL	pisztolyos flakon	750 ml	12 db	fehér

### TULAJDONSÁGOK

- Lég- és vízzáró
- Nagyon kis vízfelszívó képesség
- Rendkívüli, tartós rugalmasság
- Hőhidak megszüntetése
- Nagy rugalmasság
- Páraáteresztés
- Rendkívül kis vízfelszívó képesség
- Betonra, falazatra, kőre, fára, műanyagra, polisztirolra stb.



## FLEECEBAND



A rendkívül hatékony vízzáró és párazáró kötések létrehozására az ablak és ajtókeretek, illetve a falazat között, ideális a Den Braven 3D Tömítő és szigetelő rendszerben történő használathoz. Csövek szigetelésére a falszerkezeten történő áttöréseknél. A butil alapú ragasztószalag alsó fele zsírpapírral (takarófólia), a felső oldala pedig nem szövött textilréteggel rendelkezik, amely lehetővé teszi a könnyű alkalmazást, illetve az átfestést. A szalag kiválóan tapad PVC-re, PC-re, fára, falazatra, üvegre és fémre. Ellenáll az UV-sugárzásnak, a gyenge savaknak és lúgoknak.

CIKKSZÁM	SZÉLESSÉG (MM) X VASTAGSÁG (MM)	KISZERELÉS (M)	DB / KARTON	SZÍN
B37091BD	80 x 1	30	4 db	fehér textil
B3710BD	100 x 1,5	15	2 db	fehér textil
B3711BD	115 x 1	25	1 db	fehér textil

### TULAJDONSÁGOK

- Párazáró és vízzáró
- Kiválóan tapad PVC-re, PC-re, fára, falazatra, üvegre és fémek többségére
- Ellenáll a gyenge savaknak és lúgoknak
- UV-álló



## TŰZGÁTLÓ HAB



Építési tűzgátló PUR-hab az EN 13501 szabvány szerinti B-S1, D0 minősítéssel. Tűzszakaszok határoló elemeihez tűzgátló gipszkartonnal vagy tömör ásványi építőanyaggal kombinálva. Szerkezeti hézagok, ablak- és ajtótokok tömítésére többek között fa, beton, kő, falazat, műanyag felületekhez. Kiválóan tapad a kemény PVC-hez is.

CIKKSZÁM	CSOMAGOLÁS	KISZERELÉS	DB / KARTON	SZÍN
FP700	pisztolyos flakon	750 ml	12 db	piros
FP701	adapteres flakon	750 ml	12 db	piros

### TULAJDONSÁGOK

- lángoló cseppek nélküli égés
- minimális füstképződés
- fokozott tapadás a kemény PVC-hez
- minőségi, sűrű szerkezet
- gyors kikeményedés





## 2K GYORS SZERELŐHAB



Nagy méretű, nehéz keretek (pl. kirakat) gyors rögzítésére. Borított ajtótokok szereléséhez kitűnő, a gyors kötésnek köszönhetően rendkívül hatékony. A két komponens vegyi reakciója hatására köt – a flakon tartalmát 8 percen belül ki kell fújni! Kb. 20 perccel a felhordása után vágható. Hibák és lyukak nélküli szerkezetet alakít ki.

CIKKSZÁM	CSOMAGOLÁS	KISZERELÉS	DB / KARTON	SZÍN
4031ORLHU	adapteres flakon	400 ml	12 db	kék

### TULAJDONSÁGOK

- Rendkívül gyors kikeményedés a kitöltött üreg méretétől függetlenül
- Kitűnő tapadás a különféle építési aljzatokhoz
- Kiváló hő- és hangszigetelő tulajdonság
- Nincs másodlagos duzzadás



## KÚTGYŰRŰHAB TÉLI KÚTGYŰRŰHAB -15 °C-IG



Betongyűrűk ragasztására és tömítésére; elosztó-, betekintő és vizsgálóaknak tömítésére. Erősen tapad a betonhoz és az egyéb építőanyagokhoz. A termék megfelel a Tt. 409/2005 sz., Szlovákia Egészségügyi Minisztériuma által kiadott, az ivóvízzel érintkezésbe kerülő termékekre vonatkozó rendelete 3. cikk 2. bekezdése előírásainak. A termék ATEST tanúsítvánnyal rendelkezik. A téli időszakhoz igazított receptúra jóval fagyponthoz, -15 °C-ig lehetővé teszi a szerelési munkák elvégzését.

CIKKSZÁM	CSOMAGOLÁS	KISZERELÉS	DB / KARTON	SZÍN
40120STHU	adapteres flakon	500 ml	12 db	zöld
40140STHU	adapteres flakon	750 ml	12 db	zöld
40220STHU	pisztolyos flakon	750 ml	12 db	zöld
40323STHU	adapteres flakon (TÉLI)	750 ml	12 db	zöld

### TULAJDONSÁGOK

- Közvetlenül érintkezhet ivóvízzel
- Gyors kikeményedés
- Megfelelő kitöltő- és szigetelőképeség
- Kiváló tapadás a különféle építési aljzatokhoz – beton, falazat, kő, fém, stb.

## PUR-HAB TISZTÍTÓ

 05.30

PUR-hab tisztító – a szerszámok egyszerű megtisztítására a ki nem keményedett poliuretán habtól. A PUR-hab pisztolyok szelepeinek és felhordásra szolgáló részeinek (adapterek) tisztítására.

CIKKSZÁM	CSOMAGOLÁS	KISZERELÉS	DB / KARTON	SZÍN
40408RLHU	flakon	150 ml	12 db	víziszta
40410RLHU	flakon	500 ml	12 db	víziszta



## PUR-HAB ELTÁVOLÍTÓ

 05.32

A PUR-hab eltávolító a kikeményedett PUR-hab maradékainak eltávolítására szolgál alumínium felületről, PVC-ről és bevonatos PVC-ről. A kupakon felhordóecset található. A PUR-hab eltávolító használata előtt távolítsa el a hab maradékát a tisztítandó felületről mechanikusan – vágással, majd használjon Extraerős nedvesített törőlkendő, amely a ki nem keményedett PUR-hab, szilikon, tömítő, a legtöbb ragasztó, olaj, kenőanyag, lakk és festék hatékony eltávolítására szolgál a kézzől, a szerszámokról és a szennyezett felületekről. A megszáradt bevonat eltávolítására is alkalmas a nem nedvszívó felületekről, a felhordás után legfeljebb 24 órával.

CIKKSZÁM	CSOMAGOLÁS	KISZERELÉS	DB / KARTON	SZÍN
40410BDHU	tégely	100 ml	12 db	–



## EXTRAERŐS NEDVESÍTETT TISZTÍTÓKENDŐ

 08.01

A ki nem keményedett PUR-hab, szilikon, kitt, a legtöbb ragasztó, olaj, kenőanyag, lakk és festék hatékony eltávolítására szolgál a kézzől, a szerszámokról és a szennyezett felületekről. A megszáradt bevonat eltávolítására is alkalmas a nem nedvszívó felületekről, a felhordás után legfeljebb 24 órával. Ideális minden műhelyben és szervizben, de irodában és háztartásban is. Megújítja a régi, fakult kitrétegek fényét. Gyorsan tisztít, kellemesen friss illatot hagyva maga után. A kendők a kéz bőrére jótékonyan ható E-vitamint tartalmaznak.

CIKKSZÁM	CSOMAGOLÁS	KISZERELÉS	DB / KARTON	SZÍN
B9012DEU	műanyag flakon	80 db 20 x 30 cm-es kendő	nincs kartonban	fehér





N1064

## PUR-HAB PISZTOLY P300

Pisztolyhab kinyomására szolgál a flakonból. A szabályozócsavarral a kívánt vastagságúra állítható a habáram – takarékos és hatékony.

CIKKSZÁM	MEGNEVEZÉS	TÍPUS	DB / KARTON	SZÍN
N1064	P300 műanyag-fém pisztoly	standard	1 db	fekete



N1065

## PUR-HAB PISZTOLY T400 PTFE

Pisztolyhab kinyomására szolgál a flakonból. A szabályozócsavarral a kívánt vastagságúra állítható a habáram – takarékos és hatékony.

CIKKSZÁM	MEGNEVEZÉS	TÍPUS	DB / KARTON	SZÍN
N1065	T400 PTFE	professzionális	1 db	fekete és piros



N1066

## PUR-HAB PISZTOLY T500 PTFE

Pisztolyhab kinyomására szolgál a flakonból. A szabályozócsavarral a kívánt vastagságúra állítható a habáram – takarékos és hatékony.

CIKKSZÁM	MEGNEVEZÉS	TÍPUS	DB / KARTON	SZÍN
N1066	T500 PTFE	professzionális	1 db	fekete és sárga



S3132



S3132M

## TARTALÉK ADAPTER PUR-HABHOZ TARTALÉK ADAPTER ENYHÉN DAGADÓ HABHOZ

A szokásos PUR-habok több alkalommal történő használatához. Ha a cső a hab kikeményedése miatt eldugul, egyszerűen kicserélhető.

CIKKSZÁM	CSOMAGOLÁS	KISZERELÉS	DB / KARTON	SZÍN
S3132DEU	bliszter	3 + 2 db	nincs kartonban	transzparens
S3132M	bliszter	3 db	nincs kartonban	piros



QVLADACI SKRIN

BUZENI

SMERKOVNÍK

Panel of electrical instruments including several analog gauges, a digital display, and various control buttons and switches.

**TÖMÍTŐK**



## MS UNIFIX



All in one típusú termék, gombaölő szerekkel. MS-polimer alapú, építőipari rések tömítéséhez és ragasztásához kifejlesztve. Használható az építőiparban, otthon vagy a kertben, vízálló kötések, járművek szerkezeti elemeinek, autóbuszok, utánfutók, konténerek, személygépkocsik tömítéséhez. Rozsdamentes acéllal, alumíniummal, rézzel, ólommal, üveggel, csempével, kerámiával, zománcsal, tükörrel, fával, betonnal, gipszkartonnal való rögzítéshez, tömítéséhez.

CIKKSZÁM	CSOMAGOLÁS	KISZERELÉS	DB / KARTON	SZÍN
52012BDHU	kartus	290 ml	12 db	fehér
52013BDHU	kartus	290 ml	12 db	szürke
52015BDHU	kartus	290 ml	12 db	fekete

### TULAJDONSÁGOK

- Magas modulusú, gombaölő
- Tartósan rugalmas, nedvesség és vízálló, UV és időjárásálló
- Jó tapadóképesség különböző építőanyagokhoz
- Kikeményedés után festhető (kivéve az alkidgyantát)



## MS UNIFIX CLEAR



All in one típusú ragasztó- és tömítőanyag. MS-polimer alapú, építőipari rések tömítéséhez kifejlesztve, ahol a csatlakozás nem látható. Víziszta kötés.

CIKKSZÁM	CSOMAGOLÁS	KISZERELÉS	DB / KARTON	SZÍN
52011BDHU	clear kartus	290 ml	12 db	transzparens

### TULAJDONSÁGOK

- Tömít és ragaszt egy lépésben
- Tartósan rugalmas, nedvesség és vízálló
- Jó tapadóképesség különböző építőanyagokhoz
- Nedvszívó és nem nedvszívó felületekre egyaránt alkalmas
- Kikeményedés után festhető

## AKRIL-W TÖMÍTŐ



Ablakkeretek, ajtókeretek, téglafal, sarki hézagok, gipszkarton konstrukciók, válaszfalak, forgácslapok és kazettás álmennyezetek közti hézagok tömítéséhez alkalmas. Kikeményedés után festhető. Száradás során homorú felület jön létre.

CIKKSZÁM	CSOMAGOLÁS	KISZERELÉS	DB / KARTON	SZÍN
20102RLHU	kartus	310 ml	12 db	fehér
20103RLHU	kartus	310 ml	12 db	szürke
20104RLHU	kartus	310 ml	12 db	barna
20105RLHU	kartus	310 ml	12 db	fekete
201130BDHU	hurka	600 ml	12 db	fehér

### TULAJDONSÁGOK

- Könnyű alkalmazás, festhető akril és diszperziós festékkel
- Fához, gipszkartonhoz, téglafalhoz, betonhoz kiválóan tapad
- Nem korrodál (alkalmas acél, horganyzott acéllemez esetén), oldószermentes



## AKRIL TÖMÍTŐ EXPRES



Gyorsan száradó, könnyen csiszolható, az alkalmazás után 20 perccel festhető. Alkalmas beltéri munkák során, falban található repedések kitöltésére, valamint hézagok, pl. ablakkeretek, ablakpárkányok, gipszkarton szerkezetekben található repedések tömítésére. Belső vakolat, sérült gipszkarton lemezek lokális karbantartására egyaránt alkalmas. Betonban, falban, vakolatban, gipszben található repedések, lyukak, hézagok kitöltésére használható.

CIKKSZÁM	CSOMAGOLÁS	KISZERELÉS	DB / KARTON	SZÍN
20102EXHU	kartus	310 ml	12 db	fehér

### TULAJDONSÁGOK

- Egykomponensű, nem zsugorodik, könnyű tömítőanyag, diszperziós bázisú
- Kívülről tapad porózus anyagokhoz
- Fagyálló
- A víz elpárolgása folytán köt



## AKRYL WET ON WET



Az egyedülálló Wet on Wet kiváló minőségű, azonnal festhető akril tömítőmassza. A felhordott festék repedezése minimális, és a színe nem fakul ki. Alkalmas beltéri munkákhoz, falrepedések és hézagok kittelésére, például ablak- és ajtótokok, ablakpárkányok, üres furatok stb. esetén.

CIKKSZÁM	CSOMAGOLÁS	KISZERELÉS	DB / KARTON	SZÍN
20102WHU	kartus	310 ml	12 db	fehér

### JELLEMZŐK

- Fugázóként beltéri használatra
- Azonnal festhető
- Nagy szintartósság, minimális festékrepedezés
- Szagmentes
- Használatra kész





## AKRIL EXTERIOR



Ablak-, ajtókeretek és fal közti külső hézagok tömítésére alkalmas, illetve gipszkarton szerkezetek, válaszfalak, forgácslapok közti hézagok esetén. Kikeményedés után festhető. Száradás során homorú felület jön létre. Dilatációs hézagokban képes a mozgás 12,5%-át elnyelni. Beltérben a vakolatban, falban, fában, betonban való repedések javítására alkalmas. Használható ablakpárkányok, álmennyezeti kazetták, valamint falazat és lépcsőfokok közti hézagok tömítésére.

CIKKSZÁM	CSOMAGOLÁS	KISZERELÉS	DB / KARTON	SZÍN
201020RLHU	kartus	310 ml	12 db	fehér
201031RLHU	kartus	310 ml	12 db	szürke
201132BDHU	hurka	600 ml	12 db	fehér
201133BDHU	hurka	600 ml	12 db	szürke

### TULAJDONSÁGOK

- Nem korrodál, fagyálló
- Vízálló, időjárásálló
- Akрил és diszperziós festékekkel festhető
- Kültérben alkalmazható



## GIPSZKARTON TÖMÍTŐ AKRIL



Elasztikus tömítőanyag, amely kiválóan tapad porózus és nem porózus anyagokhoz, lakkozott fához, stb. Alkalmas fa vagy fém konstrukciók közti kötésekhöz, illetve PVC vázak, falazóanyagok és gipszkarton esetén. Magas minőségének köszönhetően alkalmas külső használatra – ablakkeretek, ajtókeretek, téglafal vagy vakolat közti hézagok javítása esetén. Használható dilatációs hézagok tömítésére épületek külső beton, falazat, kő, fém rétege esetén, illetve egyes lépcsőfokok javításánál.

CIKKSZÁM	CSOMAGOLÁS	KISZERELÉS	DB / KARTON	SZÍN
20102BDHU	kartus	310 ml	12 db	fehér

### TULAJDONSÁGOK

- Alacsony modulusú
- Nem korrodál
- Kikeményedés után festhető
- Időjárásálló
- Kitűnően tapad különböző felületekhez, mint pl. beton, téglafal, lakkozott fa, alumínium, acél és PVC
- Magas dilatációs képesség



## SZILIKON-AKRIL TÖMÍTŐ



Bel- és kültéri használatra. Kiváló vakolaton, falon, fán, betonon keletkezett repedések, rések javítására. Ablak-, ajtókeretek és fal közti hézagok tömítésére alkalmas, valamint használható ablakpárkányok tömítésére, továbbá lépcsők és a fal közti repedések javítására. Ideális titán-cink párkányok és falazat tömítésére. A termék különböző árnyalatban kapható. A transzparens változat használat közben fehér, majd a kötés során átlátszóvá válik.

CIKKSZÁM	CSOMAGOLÁS	KISZERELÉS	DB / KARTON	SZÍN
20201RLHU	kartus	280 ml	12 db	transzparens, kötés előtt fehér
20202RLHU	kartus	280 ml	12 db	fehér

### TULAJDONSÁGOK

- Oldószermentes, nem korrodál
- Könnyű használat
- Akрил és diszperziós festékekkel festhető
- Fához, falazathoz, betonhoz, PVC-hez, stb. kitűnően tapad



WPC  
ragasztására  
is alkalmas

## BOND FLEX PU 40 FC POLIURETÁN



04.22

Építkezésnél és a háztartásban egyedi megoldás. Kiválóan ragaszt és tömít különböző elemeket. Kitűnően tapad betonhoz, kőhöz, falhoz, fához, üveghez/üveghez, WPC-hez és fémhez. Használható kőművesek, bádigosok, tetőfedők, gépészek, villanyszerelők és lakatosok munkáihoz. Áttetsző kötésekhez különleges transzparens kiszerezést is kínálunk.

CIKKSZÁM	CSOMAGOLÁS	KISZERELÉS	DB / KARTON	SZÍN
31421BDHU	kartus	300 ml	12 db	fehér
31422BDHU	kartus	300 ml	12 db	szürke

### TULAJDONSÁGOK

- Extrém tapadóerő
- Strapabíró, deformációmentes
- Víz- és fagyálló
- Tartósan rugalmas
- Egyszerű alkalmazás, praktikus használat
- Különböző építőanyagok ragasztásához



## BOND FLEX CRYSTAL POLIURETÁN



04.24

Építkezésnél és a háztartásban egyedi megoldás. Kiválóan ragaszt és tömít különböző elemeket. Kitűnően tapad betonhoz, kőhöz, falhoz, fához, üveghez, WPC-hez és fémhez. Használható kőművesek, bádigosok, tetőfedők, gépészek, villanyszerelők és lakatosok munkáihoz. Áttetsző kötés-ekhez különleges transzparens kiszerezést is kínálunk.

CIKKSZÁM	CSOMAGOLÁS	KISZERELÉS	DB / KARTON	SZÍN
31418BDHU	kartus CRYSTAL	300 ml	12 db	transzparens

### TULAJDONSÁGOK

- Extrém tapadóerő
- Strapabíró, deformációmentes
- Víz- és fagyálló
- Tartósan rugalmas
- Egyszerű alkalmazás, praktikus használat
- Különböző építőanyagok ragasztásához



WPC  
ragasztására  
is alkalmas



## PU 50 FC POLIURETÁN TÖMÍTŐ



Építészetben és iparban való ragasztáshoz és tömítéshez. Fal és fa, fém, alumínium vagy PVC keretek közti kötések kialakítására alkalmas. Használható ipari padlóknban való hézagok tömítéséhez, illetve több mint 25%-os tágulási képességű hézagok vízálló tömítéséhez, továbbá feszített vasbetonban, kőfalakban, fa, beton, fal, fém, műanyag, üveg közti hézagok tömítéséhez. Alkalmas ablakpárkányok és küszöbök acél konstrukcióhoz való rögzítésére, valamint lépcsőfokok javítása esetén.

CIKKSZÁM	CSOMAGOLÁS	KISZERELÉS	DB / KARTON	SZÍN
31302BDHU	kartus	300 ml	12 db	fehér
31303BDHU	kartus	300 ml	12 db	szürke
31304BDHU	kartus	300 ml	12 db	barna
31305BDHU	kartus	300 ml	12 db	fekete
31312BDHU	hurka	600 ml	12 db	fehér
31313BDHU	hurka	600 ml	12 db	szürke
31315BDHU	hurka	600 ml	12 db	fekete

### TULAJDONSÁGOK

- Tengervízálló, ellenáll gyenge savaknak, alkoholnak és tisztítószereknek
- Rövid távon ellenáll benzinnek, gázolajnak, növényi olajnak



## BITUMENES TETŐ-TÖMÍTŐ



02.20

Alkalmas apró javítások és bitumenes tetőfedő anyagok ragasztása esetén, valamint szegély lemezek tömítéséhez és kémények, padlások burkolatának, védőburkolatok, továbbá ereszcatornák, tetőátmenetek tömítésére. Használható tetők, ereszek sürgős javítása esetén, ún. átfedés segítségével. Zsindelyek alá való tömítés esetén is alkalmazható.

CIKKSZÁM	CSOMAGOLÁS	KISZERELÉS	DB / KARTON	SZÍN
10205RLHU	kartus	310 ml	12 db	fekete

### TULAJDONSÁGOK

- Egyszerű alkalmazás
- Fagyálló, korrózió ellen véd
- Kiválóan ellenáll az alázat deformálásának
- Bitumenes bázisú festékekkel festhető
- Magas hőmérséklet különbségek esetén is rugalmas
- Különböző építőanyagokhoz való kiváló tapadóképesség
- Merevítőszálakat tartalmaz



## BITUMENES TETŐFEDŐ RAGASZTÓ (TIXOPLAST)



02.21

Tetők ragasztására és tömítésére alkalmas. Használható sürgős javítások esetén nedves vagy akár vizes körülmények közt (eső), építőanyagokban való hézagok, lyukak, repedések, hasadások tömítésére. Kiváló kémények, padlások burkolása esetén, illetve záró vég profilokhoz. Horganyzott acéllemez aljzathoz való szigetelő poliuretán táblák ragasztásához is alkalmazható.

CIKKSZÁM	CSOMAGOLÁS	KISZERELÉS	DB / KARTON	SZÍN
10305RL	kartus	310 ml	12 db	fekete

### TULAJDONSÁGOK

- Fagyálló, korrózió ellen véd
- Vízálló, időjárásálló, kopásálló
- Magas hőmérséklet-különbség esetén is rugalmas
- Legtöbb építőanyaghoz való magas tapadóképesség nedves körülmények közt is
- Kikeményedés után bitumenes bázisú festékekkel festhető



## ÉPÍTKEZÉSI BUTILÉN TÖMÍTŐ



02.04

Kőben, betonban, fában és téglafalban való hézagok tömítésére, kitöltésére alkalmas. Padlások és kémények körüli vízvezeték szegélyek fugázása és tömítése esetén használható. Kiváló kis dilatációs mozgású hézagok tömítésére, melyek kis mechanikus megerősítésnek vannak kitéve.

CIKKSZÁM	CSOMAGOLÁS	KISZERELÉS	DB / KARTON	SZÍN
10102RLHU	kartus	310 ml	12 db	fehér
10103RLHU	kartus	310 ml	12 db	szürke
10104RLHU	kartus	310 ml	12 db	barna
10105RLHU	kartus	310 ml	12 db	fekete
10114BDHU	hurka	600 ml	12 db	fehér
10115BDHU	hurka	600 ml	12 db	szürke

### TULAJDONSÁGOK

- Oldószermentes
- Időjárásálló
- Akril és diszperziós festékekkel festhető
- Különböző építőanyagokhoz való magas tapadóképesség (beton, fal, fa, eloxált alumínium, PVC, stb)





## BÁDOGTÖMÍTŐ



Bádogozott elemek, mint pl. tető átmenetek, kémények, padlások, ereszek tömítésére és javítására alkalmazható. Kitűnően tapad acéllemezre, eloxált alumíniumhoz, falazathoz és fához. Fémeket nem korrodálja.

CIKKSZÁM	CSOMAGOLÁS	KISZERELÉS	DB / KARTON	SZÍN
201026RLHU	kartus	280 ml	12 db	fehér
201023RLHU	kartus	280 ml	12 db	szürke
201024RLHU	kartus	280 ml	12 db	barna
201025RLHU	kartus	280 ml	12 db	fekete

### TULAJDONSÁGOK

- Fagyálló, véd a korrózió ellen
- Víz- és nedvességálló, időjárásálló
- Könnyen alkalmazható
- Akrilát és diszperziós festékekkel festhető
- Fémhez, PVC-hez és eloxált alumíniumhoz való magas tapadóképeség



## PU PROFI BÁDOGTÖMÍTŐ



Poliuretán tömítő igényes alkalmazásra bádogozott elemek tömítése és ragasztása esetén, mint pl. tető átmenetek, kémények, padlások, ereszek, felnyitók, ablakpárkányok, stb. A tömítő nagyon jól tapad acéllemezre, eloxált alumíniumhoz, falhoz és fához. Fémekre nem hat korrozívan. Építőiparban való fa, beton, fal, fém, műanyag, üveg közti hézagok tömítésére alkalmas.

CIKKSZÁM	CSOMAGOLÁS	KISZERELÉS	DB / KARTON	SZÍN
201027RLHU	kartus	300 ml	12 db	szürke

### TULAJDONSÁGOK

- Alacsony modulusú
- Kikeményedés után festhető
- Időjárásálló, ellenáll az UV-sugárzásnak
- Különböző építőanyagokhoz való magas tapadóképeség, mint pl. beton, fal, lakkozott fa, üveg, ablaktáblák, alumínium, acél, rozsdamentes acél, illetve a legtöbb PVC



## KAUCSUK TETŐTÖMÍTŐ



Oldószer elpárolgásával érő plaszticoelasztikus, UV-stabil gumi. Alkalmas falazat, beton, fa, üveg, egyes műanyagok, ereszcsatornák vagy bitumenes aljzatok hézagjainak tömítésére. Tetőfóliák vagy membránok hidegragasztásához. A tömítőanyag nedves aljzatra is felhordható, szintetikus festékekkel festhető (előzetes próbát javasolunk), vízálló. Nem alkalmazható természetes kő, PP, PE, polisztirol és olyan, érzékeny anyagok, mint a réz és annak ötvözetei esetén.

CIKKSZÁM	CSOMAGOLÁS	KISZERELÉS	DB / KARTON	SZÍN
20602HU	kartus	280 ml	12 db	transzparens
20603HU	kartus	280 ml	12 db	piros
20604HU	kartus	280 ml	12 db	barna
20605HU	kartus	280 ml	12 db	fekete



### TULAJDONSÁGOK

- UV-álló
- Tömít és ragaszt
- Nedves aljzatra
- Festhető
- Bitumenes és egyéb építőanyagok
- Gyors tető- és ereszcsatorna-javítás
- Tetőablakok, kéménybádog, fólia és membránok hidegen, fémelemek

## KAROSSZÉRIA TÖMÍTŐ AKRIL



Személygépkocsik alap- és fedőmázzal bevont, illetve fedőbevonat nélküli acél alkatrészeinek tömítésére és fugázására használható – korrózióálló. Karosszéria elemek, mint pl. autók, autóbuszok, lakókocsok sárvédői, darukon lévő kabinok alkatrészei és gépi berendezések tömítései esetén használható.

CIKKSZÁM	CSOMAGOLÁS	KISZERELÉS	DB / KARTON	SZÍN
201022RLHU	kartus	280 ml	12 db	fehér
2010223RLHU	kartus	280 ml	12 db	szürke

### TULAJDONSÁGOK

- Fagyálló, véd a korrózió ellen
- Fémeket nem korrodálja
- Víz- és nedvességálló, időjárásálló
- Egyszerűen alkalmazható
- Akrilát és diszperziós festékekkel festhető
- Fémhez, PVC-hez és eloxált alumíniumhoz való magas tapadóképesség



## KÁLYHA TÖMÍTŐ



Csempék, kályhák, kemencék, kémény peremek samott töltőanyagában található repedések és hézagok tömítésére alkalmas. 24 órán belül keményedik, a hézag vastagságától és a hőmérséklettől függően. A kikeményedés után szilárd.

CIKKSZÁM	CSOMAGOLÁS	KISZERELÉS	DB / KARTON	SZÍN
70402RLHU	kartus	310 ml	12 db	fehér
70405RLHU	kartus	310 ml	12 db	fekete

### TULAJDONSÁGOK

- Azonnal és könnyen alkalmazható
- Hőálló +1200 °C-ig
- Nedvszívó és nem nedvszívó anyagokhoz és ezek kombinációihoz való magas tapadóképesség
- Akrilát és diszperziós festékekkel festhető



## ELEKTROGÉL



Egykomponensű, nem kikeményedő szigetelő- és tömítőgél elektromos dobozok tömítéséhez. Az elektromos csatlakozások gyors és hatékony szigeteléséhez a dobozokban. IP68 védettségű szétválasztható, vízálló kötést hoz létre, véd a korrózió ellen, védelmet biztosít a nedvesség, a víz és a por behatolása ellen. Vízszintesen és függőlegesen is alkalmazható.

CIKKSZÁM	CSOMAGOLÁS	KISZERELÉS	DB / KARTON	SZÍN
30901DEU	kartus	300 ml	12 db	transzparens

### TULAJDONSÁGOK

- Átlátszó
- Szétválasztható, vízálló kötés
- IP68-as vízállóság
- Átütési szilárdság >23 kV/mm
- Hőállóság -60 °C / +200 °C





## STUKKÓ-TÖMÍTŐ AKRIL



03.17

Bel- és kültéri repedések és hézagok kittelésére, különösen díszvakolattal ellátott anyagok esetén. Díszvakolathoz, látszóbetonhoz, polisztirol mennyezeti kazettákhoz, lépcső és falazat közötti hézagokhoz stb. Ablak- és ajtótok, valamint a falazat közötti hézagok stukkóhatású kittelésére. Fehér kvarchomokot tartalmaz.

CIKKSZÁM	CSOMAGOLÁS	KISZERELÉS	DB / KARTON	SZÍN
20702HU	kartus	310 ml	12 db	fehér

### JELLEMZŐK

- Oldószermentes
- Korróziógátló, fagyálló
- Jól tapad a polisztirolhoz, vako-lathoz, téglafalazathoz, betonhoz stb.
- Rendkívül könnyen felhordható, akril- és diszperziós homlok-zatfestékkel festhető



## PARKETTA TÖMÍTŐ



03.08

Beltéri használatra. Mindenfajta fa-, laminált padló és szegőléc melletti hézagok, valamint lépcső és falazat közötti rések tömítésére. Kiváló a tapadóképesége, festhető, megakadályozza a víz és a por behatolását a hézagokba.

CIKKSZÁM	CSOMAGOLÁS	KISZERELÉS	DB / KARTON	SZÍN
20107RLHU	kartus	310 ml	12 db	sötét tölgy
201106RLHU	kartus	310 ml	12 db	közepes bükk
201103RLHU	kartus	310 ml	12 db	bükk
201102RLHU	kartus	310 ml	12 db	teak / mahagóni
201104RLHU	kartus	310 ml	12 db	tölgy
20108RLHU	kartus	310 ml	12 db	luc
201101RLHU	kartus	310 ml	12 db	cseresznye

### TULAJDONSÁGOK

- Fagyálló, véd a korrózió ellen
- Egyszerűen alkalmazható
- Akril alapú és diszperziós festékkel átfesthető
- Jól tapad a fához, a falazathoz és a betonhoz



tölgy

luc  
(RAL1002  
giallo sabbia)

cseresznye  
(RAL8199)

teak / mahagóni  
(RAL8012)

bükk  
(RAL1123)

sötét tölgy  
(RAL1011  
beige mavrone)

közepes  
bükk



## CSISZOLHATÓ FATÖMÍTŐ



07.45

Asztalos munkák, ablakok, ajtók, fa nyelék és korlátok javítása esetén használható lokális vagy felületi javításokra való egykomponensű, gyorsan száradó, csiszolható tömítő. Kisebb-nagyobb fában -lépcsők, ajtók, parketták, stb.- található hézagok és egyenetlenségek tömítésére alkalmas. Kikeményedés után csiszolható és megmunkálható mint a hagyományos fa. 5 mm vastagságig egyrétegben alkalmazható, 5 mm-es vastagság felett szükséges több rétegben felhordani az anyagot, a rétegek között száradási időt biztosítva.

CIKKSZÁM	CSOMAGOLÁS	KISZERELÉS	DB / KARTON	SZÍN
00500RLHU	tégely	250 gr	6 db	fehér
00503RLHU	tégely	250 gr	6 db	lucfenyő
00504RLHU	tégely	250 gr	6 db	fenyő
00506RLHU	tégely	250 gr	6 db	tölgy
00508RLHU	tégely	250 gr	6 db	bükk
00512RLHU	tégely	250 gr	6 db	mahagóni/tikfa

### TULAJDONSÁGOK

- Csiszolható, vízzel higítható, festhető
- Egyszerű alkalmazás
- Porózus anyagokhoz való magas tapadóképeség
- Nem gyúlékony, nem toxikus és egészségre nem ártalmas

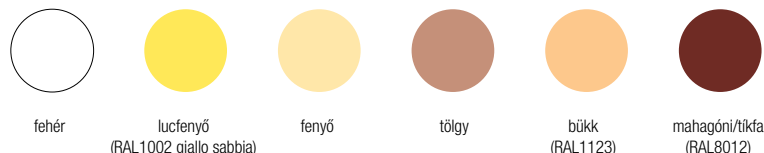

fehér

lucfenyő  
(RAL1002 giallo sabbia)

fenyő

tölgy

bükk  
(RAL1123)

mahagóni/tikfa  
(RAL8012)



**SZILIKONOK**



## SZANITER NEUTRÁLIS SZILIKON



Szsaniter környezetben (konyha, fürdőszoba, mosdó, WC, stb.) rozsdamentes acél mosogatók, mosdók, akril kádak, kerámia mosdók, illetve csempék hézagainak tömítésére. Használható az egészségügyi hűtőboxok tömítésére. Kiválóan tapad a következő építőanyagokhoz: acél, fal, üvegezett felületek, műanyag, polikarbonát, akril és hasonló felületek – nem okoz oxidációt a fémeken.

CIKKSZÁM	CSOMAGOLÁS	KISZERELÉS	DB / KARTON	SZÍN
306020RLHU	kartus	280 ml	12 db	transzparens
306021RLHU	kartus	280 ml	12 db	fehér
306026RLHU	kartus	280 ml	12 db	bahama

### TULAJDONSÁGOK

- Alacsony modulusú, fungicid
- Csaknem szagtalan, nem festhető
- Tartósan rugalmas, ellenáll penészesnek, víznek és nedvességnek, időjárásnak és az UV-sugárzásnak
- Kiválóan tapad számos építőanyaghoz



## NEUTRÁLIS SZILIKON



Szintetikus és poliuretán lakkokkal bevont fa ablakkeretekbe való üvegrendszerek tömítésére és ragasztására alkalmas. Üveghez, alumíniumhoz, rozsdamentes acélhoz, horganyzott acélhoz való magas tapadóképeség – nem okoz oxidációt. Alkalmas mosdókban, mosogatókban, akril kádakban, hűtőboxokban való hézagok tömítésére is. Alkalmas légtechnikai csövek, könyökcsövek, átmenetek tömítésére.

CIKKSZÁM	CSOMAGOLÁS	KISZERELÉS	DB / KARTON	SZÍN
30601RLHU	kartus	280 ml	12 db	transzparens
30602RLHU	kartus	280 ml	12 db	fehér
30603RLHU	kartus	280 ml	12 db	szürke
30604RLHU	kartus	280 ml	12 db	barna
30605RLHU	kartus	280 ml	12 db	fekete

### TULAJDONSÁGOK

- Csaknem szagtalan
- Kiválóan tapad nem nedvszívó anyagokhoz
- Tartósan rugalmas, vízálló, ellenáll a tisztítószernek és az UV-sugárzásnak



## UNIVERZÁLIS SZILIKON



04.52

Otthoni használatra. Alkalmas építészeti konstrukciókban való hézagok esetén. Kiválóan tapad zománchoz, kerámia csempékhez és bevont fémekhez. A használata nem alkalmas PE, PP, teflon, beton, márvány, alumínium, réz és horganyzott lemez, ólom, galvanikus acél és bitumenes alapzat esetén.

CIKKSZÁM	CSOMAGOLÁS	KISZERELÉS	DB / KARTON	SZÍN
30121RLHU	kartus	280 ml	12 db	transzparens
30122RLHU	kartus	280 ml	12 db	fehér
30128RLHU	kartus	280 ml	12 db	világos szürke – manhattan
30123RLHU	kartus	280 ml	12 db	szürke
30126RLHU	kartus	280 ml	12 db	bahama
30124RLHU	kartus	280 ml	12 db	barna
30125RLHU	kartus	280 ml	12 db	fekete

### TULAJDONSÁGOK

- Kiválóan tapad nem nedvszívó anyagokhoz
- Tartósan rugalmas, vízálló, időjárásálló, ellenáll az UV-sugárzásnak



## SZILIKON-BB 100% SZILIKON TÖMÍTŐ



04.50

Szaniterok, illetve üvegszerkezetek tömítésére alkalmas, 100% szilikon. Kiválóan tapad üveghez, zománchoz, bevont felületű fémekhez, rozsdamentes acélhoz és felületkezelt felületű fához. A használata nem alkalmas PE, PP, teflon, beton, márvány, alumínium, réz és horganyzott acél, ólom, galvanikus acél és bitumenes felületek esetén.

CIKKSZÁM	CSOMAGOLÁS	KISZERELÉS	DB / KARTON	SZÍN
30311RL	kartus	280 ml	12 db	transzparens
30312RL	kartus	280 ml	12 db	fehér

### TULAJDONSÁGOK

- Alacsony modulusú, nem festhető
- Kiválóan tapad nem nedvszívó anyagokhoz
- Tartósan rugalmas, víz- és nedvességálló, időjárásálló, ellenáll az UV-sugárzásnak



## SZANITER SZILIKON



04.51

Csempék fugázására, szaniter kerámia (mosdók, bidék, piszoárok, WC-k), zuhanyzók, konyhaszekrények, zománcozott kádak tömítésére alkalmas. Kiválóan tapad üveghez, zománchoz, csempéhez és mázas kerámiához. Kiemelkedően penészsöllő, és fungicid hatású. Akрил tálcsák fugázása esetén szaniter neutrális szilikont szükséges használni.

CIKKSZÁM	CSOMAGOLÁS	KISZERELÉS	DB / KARTON	SZÍN
30211RLHU	kartus	280 ml	12 db	transzparens
30212RLHU	kartus	280 ml	12 db	fehér
30218RLHU	kartus	280 ml	12 db	világos szürke – manhattan
30213RLHU	kartus	280 ml	12 db	szürke
30217RLHU	kartus	280 ml	12 db	ezüst szürke
30216RLHU	kartus	280 ml	12 db	bahama
30214RLHU	kartus	280 ml	12 db	barna
30215RLHU	kartus	280 ml	12 db	fekete

### TULAJDONSÁGOK

- Kiválóan tapad nem nedvszívó anyagokhoz
- Tartósan rugalmas, ellenáll penészesnek, víz- és nedvességálló, ellenáll a tisztítószereknek és az UV-sugárzásnak





## GASKET SEALANT PIROS, GASKET SEALANT FEKETE



Autóiparban és gépiparban használható tömítő. Extrém igénybevételnek kitett kötések esetén, mint pl. kémiai reaktorok, differenciálművek, hajtóművek, olajtartályok, gőzölős vasalók, fűtési rendszerek, ipari kemencék, motorok, forró levegős vezetékek, katlan peremek, magas hőmérsékletű víz-vezetékek, ajtók és peremek esetén. Acetát alapú szilikon tömítő, mely  $-60\text{ }^{\circ}\text{C}$  és  $+180\text{ }^{\circ}\text{C}$  (fekete), illetve akár  $+300\text{ }^{\circ}\text{C}$  között hőálló.

CIKKSZÁM	CSOMAGOLÁS	KISZERELÉS	DB / KARTON	SZÍN
30707BDHU	tubus	80 ml	12 db	piros
30717RLHU	kartus	280 ml	12 db	piros
30718RLHU	kartus	280 ml	12 db	fekete

### TULAJDONSÁGOK

- Fagyálló, véd a korrózió ellen
- Hőálló  $+180\text{ }^{\circ}\text{C}$ -ig (fekete), illetve akár  $+300\text{ }^{\circ}\text{C}$ -ig (piros)
- Víz- és nedvességálló, időjárásálló, ellenáll az UV-sugárzásnak
- Nem nedvszívó anyagokhoz való magas tapadóképesség
- Tartósan rugalmas, ellenáll magas üzemi hőmérsékletnek is



## GASKET SEALANT PRESSURE PACK GASKET SEALANT PROFI PRESSURE PACK



Autóiparban és gépiparban használható tömítő. Extrém igénybevételnek kitett kötések esetén, mint pl. kémiai reaktorok, differenciálművek, hajtóművek, olajtartályok, gőzölős vasalók, fűtési rendszerek, ipari kemencék, motorok, forró levegős vezetékek, katlan peremek, magas hőmérsékletű víz-vezetékek, ajtók és peremek esetén. Acetát alapú szilikon tömítő, mely  $-60\text{ }^{\circ}\text{C}$  és  $+180\text{ }^{\circ}\text{C}$  (fekete), illetve akár  $+300\text{ }^{\circ}\text{C}$  között hőálló.

CIKKSZÁM	CSOMAGOLÁS	KISZERELÉS	DB / KARTON	SZÍN
32010AHU	Kartus PROFI PRESSURE PACK	200 ml	6 db	piros
32011AHU	Kartus PROFI PRESSURE PACK	200 ml	6 db	fekete

### TULAJDONSÁGOK

- Pisztoly nélküli alkalmazás (Pressure Pack)
- Fagyálló, véd a korrózió ellen
- Nedvesség- és vízálló, időjárásálló, ellenáll UV sugárzásnak
- Nem nedvszívó anyagokhoz való magas tapadóképesség
- Tartósan rugalmas, ellenáll magas üzemi hőmérsékletnek



**RAGASZTÓK**



# POWER KLEBER (PU RAGASZTÓ D4)



ÚJ GENERÁCIÓS, NAGY SZILÁRDSÁGÚ FARAGASZTÓ

Ideális, ha szilárd, kemény és vízálló kötést szeretne.  
Könnyedén felhabzik, és kitölti az egyenetlenségeket.

## HOL ALKALMAZHATÓ?

- bel- és kültéren egyaránt
- nemcsak fa, hanem üveg, beton, fém, gipszkarton, műanyag, WPC stb. ragasztására
- például polcok, lemezek, lépcsők, könyöklők rögzítéséhez
- vízzáró kötések ragasztására (padlók, kerítések, burkolatok stb.)

- vízálló (D4)
- zaj- és rezgéstompító
- nem agresszív az aljzattal szemben
- szegek és csavarok helyettesítője

## MIRE ÜGYELJÜNK?

- az aljzatnak tisztának, zsírtól és olajtól, portól és szabad szemcséktől mentesnek kell lennie
- PP, PE, teflon és gyantás aljzat ragasztására nem alkalmas
- a ragasztó megkötéséig a ragasztandó tárgyakat mechanikusan rögzíteni kell

## HOGYAN RAGASSZUNK?

- kinyomópisztollyal hordja fel a kötést egyik oldalára
- ezután nyomja egymáshoz a ragasztandó elemeket
- használjon szorítókat vagy alátámasztást, amíg a ragasztó kikeményedik

## MI AZ ERŐSSÉGE?

- szilárd, rugalmas kötés
- kikeményedés után csiszolható és festhető



- kikeményedés után csiszolható és festhető
- EN 204 szerinti víz- és nedvességállósági fokozata D4
- Ellenáll a szokásos vegyszereknek
- Különösen jól tapad préselő nyomás nélkül is szinte minden felülethez még nedves aljzaton is
- Nehéz meggyújtani



CIKKSZÁM	CSOMAGOLÁS	KISZERELÉS	DB / KARTON	SZÍN
00432DEU	kartus	300 ml	12 db	bézs
35004TU	tubus bliszterben	23 ml	100 db	bézs

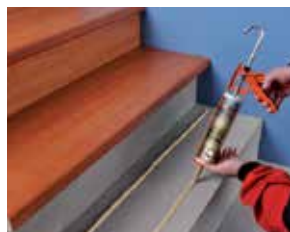



## GYORS PU KONSTRUKCIÓS RAGASZTÓ



Épületek faszerkezeteinek, hasábok és gerendák, ablak- és ajtókeretek ragasztására, illetve bútorgyártásra is alkalmas. Csapos kötések esetén is használható, ahol magas szilárdság és vízállóság szükséges. Ásványgyapotból készült szigetelőpanelek, polisztirol és faburkolatok, illetve WPC elemek fémre, betonra és fára való ragasztása esetén is használható. Nem tartalmaz oldószereket. Az EN 204-es szabvány szerint D4-es és a DIN 6860:2-es szabvány szerint D4-es vízállóképességű.

CIKKSZÁM	CSOMAGOLÁS	KISZERELÉS	DB / KARTON	SZÍN
50911RL	kartus	300 ml	12 db	transzparens

### TULAJDONSÁGOK

- Kikeményedés után transzparens
- Az EN 204 norma szerinti vízállóság: D4
- Kültéri és beltéri használatra
- Gyors tapadóképesség, enyhe töltési képesség
- Fa – fa kombináció esetén a kötés rendkívül magas szilárdságú



## POLIURETÁN FARAGASZTÓ D4



Felületi kötések ragasztására alkalmas, ahol fontos az időjárásállóság és jellemző hőmérséklet, mint pl. külső bejárati ajtóba való fa kazetták ragasztása, stb. Egykomponensű, poliuretán bázisú ragasztó, amely a légkör nedvességének elnyelésével keményedik, szilárd és vízálló kötést hoz létre. Minden fa szerkezet, hasábok és gerendák, ablak- és ajtókeretek ragasztására alkalmas. A ragasztó hozzávetőleges anyagszükséglete 150 - 250 g/m<sup>2</sup>.

CIKKSZÁM	CSOMAGOLÁS	KISZERELÉS	DB / KARTON	SZÍN
50251FFHU	flakon	250 ml	12 db	mézbarna
50252FFHU	flakon	500 ml	12 db	mézbarna

### TULAJDONSÁGOK

- Kikeményedés után transzparens
- Az EN 204 norma szerinti vízállósága D4
- Kültéri és beltéri használatra
- Gyors tapadóképesség, enyhe töltési képesség
- Fa – poliuretán- polisztirol kombináció esetén a kötés rendkívül magas szilárdságú



# DISZPERZIÓS ÉS OLDÓSZERES RAGASZTÓK



## WOODFIX FARAGASZTÓ D2



Asztalosok és mesterek számára, kemény és puha fából készült termékek, furnér- és forgácslapok, farost bázisú agglomerált anyagok ragasztására alkalmas. Játékok ragasztására is használható, illetve olyan cikkek esetén, amelyek élelmiszerral érintkeznek. Papír, karton és textil ragasztására egyaránt alkalmas.

Vízállóság: D2 a EN 204-es norma szerint. A ragasztott kötés szilárdsága már 4 óra után magasabb mint maga a fa szilárdsága. Új kopolimer komponensek használata lehetővé teszi a rendkívül rövid préselő idő elérését (1 perctől) és egyidejűleg csökkenti a munkafolyamat teljes idejét. A ragasztó hozzávetőleges anyagszükséglete 120 - 180 g/m<sup>2</sup>.

CIKKSZÁM	CSOMAGOLÁS	KISZERELÉS	DB / KARTON	SZÍN
50202FFHU	flakon	250 g	24 db	Fehér, kikeményedés után transzparens
50212FFHU	flakon	500 g	12 db	Fehér, kikeményedés után transzparens
50213FFHU	flakon	750 g	12 db	Fehér, kikeményedés után transzparens

### TULAJDONSÁGOK

- Nem toxikus, nem gyúlékony, nem robbanás-veszélyes, egészségre ártalmatlan, kikeményedés után transzparens
- Magas kezdeti tapadás és rövid idő alatt elérhető végső szilárdság



## WOODFIX FARAGASZTÓ D3



Asztalosok számára, szerelési és felületi kötések, kemény és puha fa, forgácslapok, farost és furnér bázisú agglomerált anyagok ragasztására alkalmas. Parketták, hajópadlók, fakeretek, hosszanti kötések ragasztására, illetve ablakok, bejárati ajtók és konyhabútor készítésekor is használható. A préselés időtartama a munkahőmérséklettől és a ragasztott anyagok nedvszívó képességétől függően 10-30 perc. Vízálló, megfelel az EN 204-es norma szerinti D3-as követelményeknek. A ragasztó hozzávetőleges anyagszükséglete 100 - 150 g/m<sup>2</sup>.

CIKKSZÁM	CSOMAGOLÁS	KISZERELÉS	DB / KARTON	SZÍN
50230HU	flakon	250 g	24 db	Fehér, kikeményedés után transzparens
50231HU	flakon	500 g	12 db	Fehér, kikeményedés után transzparens
50232HU	flakon	750 g	12db	Fehér, kikeményedés után transzparens

### TULAJDONSÁGOK

- Diszperziós bázisú, jellegzetes szagú
- Nem toxikus, nem gyúlékony, nem robbanás-veszélyes, egészségre ártalmatlan, kikeményedés után transzparens
- Az EN 204-es norma szerint teljesíti a D3-as klimatikus stresszt érintő feltételeket
- A kötés szilárdsága nagyobb, mint magáé a fáié



## ÉPÍTÉSI RAGASZTÓ - OLDÓSZERMENTES



Dekoratív és akusztikus burkolatok, illetve polisztirol álmennyezetek, burkolatok, szegélyek ragasztására. Alkalmas polisztirol és fa különböző felületekre való rögzítésére, mint pl. kemény PVC, fal, beton, csempe, forgácslap, stb. Por- és nedvességálló.

CIKKSZÁM	CSOMAGOLÁS	KISZERELÉS	DB / KARTON	SZÍN
50408RLHU	kartus	310 ml	12 db	fehér

### TULAJDONSÁGOK

- Egyszerű alkalmazás
- Oldószermentes
- Beltéri használat, por- és nedvességálló
- Kötés tapadóképeség különböző felületekre
- Kikeményedés után festhető

## STUKKÓ-RAGASZTÓ



Alkalmas polisztirol mennyezeti dekorelemek nedvszívó felületekre való ragasztására, illetve polisztirol sarkak és szegélyek ragasztására, továbbá egyenlőtlen ségek tömítésére - túlméretezett polisztirol lapok különböző építőanyagokhoz való ragasztása során keletkezett hézagok esetén. A ragasztás során szükséges, hogy legalább az egyik felület abszorbens legyen.

CIKKSZÁM	CSOMAGOLÁS	KISZERELÉS	DB / KARTON	SZÍN
50906RLHU	kartus	310 ml	12 db	fehér
50904BDHU	tégely	1 kg	12 db	fehér
50906BDHU	vödör	3 kg	-	fehér



## BUTILOS RAGASZTÓ SPRAY



Kiváló minőségű butil bázisú ragasztó a tömítő vagy a kompressziós szalagok ragasztására 3D rendszerben. Alkalmazható alacsony hőmérsékletnél -5 °C-ig. Jól tapad számos fajta aljzathoz, például: PP, PE, hab, poliészter, fém, fa, rostlemez, bitumenes lemez, beton, üveg, textil, bőr, filc vagy gyapot. Alapozóként is használható. Kiválóan tűri a magas hőmérsékletet, a nedvességet és az öregedést. Az elsődleges tapadás gyors és erős.

CIKKSZÁM	CSOMAGOLÁS	KISZERELÉS	DB / KARTON	SZÍN
TA21000HU	aeroszol	400 ml	12 db	transzparens

### TULAJDONSÁGOK

- Ideális tömítő vagy kompressziós szalagok ragasztásához
- Minden építőanyaghoz
- Használható alapozóként vagy másodlagos rögzítésként





## AKVÁRIUM RAGASZTÓ



Alkalmos üveg akváriumok, terráriumok, vitrinek ragasztására, illetve épületek üveg homlokzatainak és üvegszerkezetek tömítésére, továbbá ivóvíztartályok, ciszternák és ivóvíz konténerek tömítésére. Tartósan szilárd és rugalmas kötést hoz létre. Ellenáll a tengervíznek. A termék teljesíti a cseh Egészségügyi Minisztérium 09/2005. számú rendeletének 3. § 2. és a 7. § 11. bekezdéseiben foglalt elvárásokat az ivóvízzel való hosszantartó érintkezéstről.

CIKKSZÁM	CSOMAGOLÁS	KISZERELÉS	DB / KARTON	SZÍN
30811RLHU	kartus	280 ml	12 db	transzparens
30815RLHU	kartus	280 ml	12 db	fekete



## FÓLIARAGASZTÓ



Nehezen összeköthető anyagok, például polietilén és polipropilén ragasztására. Különösen alkalmas tetőrendszerek párazárásának ragasztására, ami lehet PE-, PP-, PVC-, EPDM-gumi-, DPC- vagy alumíniumfólia, továbbá ajtók párazárásának ragasztására az autóiparban. Ideálisan alkalmazható a Den Braven 3D-s tömítő- és szigetelőrendszerben a belső és külső szalagok ragasztására. A ragasztó oldószert nem tartalmaz; rendkívül szilárd kötést hoz létre.

### TULAJDONSÁGOK

- Oldószertmentes, vinilkopolimer-alapú
- Jól tapad és kitűnően rögzít olyan anyagokhoz, mint a polietilén és a polipropilén
- Kiválóan tapad a betonhoz, vakolathoz, fémekhez, fához, poliuretánhoz és polisztirolhoz

CIKKSZÁM	CSOMAGOLÁS	KISZERELÉS	DB / KARTON	SZÍN
50308FOHU	kartus	310 ml	12 db	kék



## NEOPRÉN ÉPÍTÉSI RAGASZTÓ



Alkalmos egyenes és profilozott kemény PVC, ajtóküszöbök, keretek, ablakpárkányok ragasztására. Használható kő, kerámia burkolat, forgácslap és farostlemez betonhoz és vakolathoz való ragasztása esetén. Az anyagok ún. transzfer módszerrel ragaszthatók. Szakitószilárdság 24 óra után 24 kg/cm<sup>2</sup>.

CIKKSZÁM	CSOMAGOLÁS	KISZERELÉS	DB / KARTON	SZÍN
50308RLHU	kartus	310 ml	12 db	bézs



## CL7300 SZŐNYEG- ÉS PVC-RAGASZTÓ



Szőnyegek, PVC padlóburkolatok, polisztirol, poliuretán, nem lakkozott para-fa és porózus felületekkel (beton, fal, vakolat, gipsz, anhidrit, forgács, rost és cementlapok) kombinált fabázisú anyagok ragasztására alkalmas. Egyéb fa bázisú anyagok, forgácslemezek, polisztirol, poliuretán rögzítésére egyaránt használható. A ragasztó hozzávetőleges anyagszükséglete 300 g/m<sup>2</sup>.

CIKKSZÁM	CSOMAGOLÁS	KISZERELÉS	DB / RAKLAP	SZÍN
510057RLHU	vödör	1 kg	336 db	fehér
510049RLHU	vödör	5 kg	100 db	fehér
510050RLHU	vödör	14 kg	33 db	fehér

### TULAJDONSÁGOK

- Egyszerű alkalmazás
- Könnyen kenhető, oldószermentes
- Porózus anyagokhoz való magas tapadóképesség
- Nem toxikus és egészségre nem ártalmas



## HYBRI FLOOR L8400 PADLÓRAGASZTÓ



A levegő nedvességtartalmának hatására vulkanizálódó, magas modulusú, egykomponensű ragasztó. A tartósan szilárd kötés ellenáll a nedvességnek és a víznek.

CIKKSZÁM	CSOMAGOLÁS	KISZERELÉS	DB / RAKLAP	SZÍN
51209HFHU	vödör	5 kg	54 db	világos barna
51210HFHU	vödör	15 kg	33 db	világos barna

### TULAJDONSÁGOK

- Jól tapad fához, fémhez, burkolólaphoz, betonhoz
- Kiegyenlíti az aljzat egyenetlenségeit
- Hang- és rezgésszigetelés, lépéshang-csillapítás
- Gyors, szagmentes kikeményedés
- Fogazott simítóval történő felhordása után megőrzi a fogak nyomát, nem folyik össze (függőleges felületen azonban nem alkalmazható – nem köt azonnal)



## DUOFLEX L8600 RUGALMAS RAGASZTÓ ÉS VÍZSZIGETELŐ



Egykomponensű, magas modulusú, MS-polimer-alapú ragasztó. Ideális új padlóburkoló elemek lerakásához régi járólaphoz, műmárványra, esztrichre és vakolatra, fémre, fára és faalapú anyagra. Viskozitásának köszönhetően függőleges ragasztásra, például csempe vagy egyéb dekorációs elemek rögzítésére is alkalmas. Kiválóan kiegyenlíti az esetleges apró egyenetlenségeket. Nemszított PES-textíliából készült alátétréteggel rendelkező PVC-fólia és vízszigetelő rács ragasztására is használható.

CIKKSZÁM	CSOMAGOLÁS	ISZERELÉS	DB / KARTON	SZÍN
51211DFHU	vödör	5 kg	54 db	bézs
51212DFHU	vödör	15 kg	33 db	bézs

### TULAJDONSÁGOK

- MS-polimer-alapú
- Nagy formátumokhoz
- Függőleges falon is alkalmazható
- Rugalmas és kritikus aljzatokra
- Kiváló rugalmasságú ragasztó
- Kenhető vízszigeteléshez is használható
- Rendkívül nagy tapadószilárdság





## PILLANATRAGASZTÓ



06.40

Gyors kötésű kontaktragasztó. Kemény PVC, gumi, fém, üveg, üvegezésre alkalmas APTK-EPDM profilok ragasztására. Gumi tömitésekhez O-gyűrű ragasztására is használható. Rendkívüli kötési erő: 230 kg/cm<sup>2</sup>.

CIKKSZÁM	CSOMAGOLÁS	KISZERELÉS	DB / KARTON	SZÍN
50700RLHU	tubus	3 g	12 plato*	transzparens
50702RLHU	flakon	20 g	12 db	transzparens

\* Rendelési egység: 12db.

### TULAJDONSÁGOK

- Transzparens, azonnali tapadás, gyors keményedés
- A ragasztott kötés extrém szilárdsága
- Vízálló, ellenáll tisztítószernek és általános vegyszereknek

## RAGASZTÓ PISZTOLY ÉS RAGASZTÓRUDAK



08.01



Pisztoly – különböző anyagok olvasztott polietilénnel (ragasztórudak) való ragasztására, illetve javítására alkalmas.

Ragasztórudak – különböző anyagok (PVC, műanyag, fa, parafa, fém, üveg, textil, stb), illetve hőszigetelés (MIROLON), melegvíz vezeték csatlakoztatása esetén gyors és egyszerű szerelésre, ragasztásra és javításra alkalmas. Háztartásokban is alkalmazható – papír, karton, kerámia, művirágok ragasztására, valamint apró repedések tömítésére.

CIKKSZÁM	CSOMAGOLÁS	KISZERELÉS	DB / KARTON	SZÍN
N311	pisztoly - kicsi	bliszter / 1 db	12 db	-
N312	pisztoly - nagy	bliszter / 1 db	12 db	-
N320	ragasztórúd – kicsi 7,5 x 100 mm	bliszter / 30db	63 db	transzparens
N321	ragasztórúd – nagy 11 x 200 mm	bliszter / 12db	36 db	transzparens



# VÍZSZIGETELÉS

# S-T8 KÉTKOMPONENSŰ FOLYÉKONY VÍZSZIGETELÉS

**ELSŐOSZTÁLYÚ CEMENTES VÍZSZIGETELÉS  
BURKOLÓLAPOK ÉS PADLÓLAPOK ALÁ.**

**Ideális vízszigetelő bevonat erkélyre, teraszra, lodzsára, pincékbe, vagy fürdőszobába, zuhanyzóba és egyéb helyiségekbe.**



## HOL ALKALMAZHATÓ?

- bel- és kültéren egyaránt
- vízszigetelés erkélyekre, teraszokra, pincékbe, mosókonyhákba, fürdőszobákba és más helyiségekbe
- radon elleni szigetelés
- falazott, beton, gipszkarton és egyéb felületek vízszigetelésére
- Padlófűtéshez is alkalmazható

## HOGYAN KELL ELJÁRNI?

- tisztítsuk meg az aljzatot és alaposan kenjük be alapozóval
- keverjük össze a két összetevőt a helyes arányban
- az előkészített aljzatra hordjunk fel legalább két réteget hengerrel vagy ecsettel
- az első rétegbe helyezhetők be a Tömítő szalagok vagy sarkak

## MI AZ ERŐSSÉGE?

- elsőosztályú vízzáróság
- ellenálló a meszes és klóros vízzel szemben
- nagyfokú, tartós rugalmasság
- radon elleni szigetelés
- alacsony anyagszükséglet 1,5 kg/m<sup>2</sup> két rétegben
- ellenálló a víznyomással szemben is
- vízszintes és függőleges felületekre egyaránt alkalmas

## MIRE ÜGYELJÜNK?

- a megfelelően tiszta aljzatra
- nem alkalmas végső felületkezelésre
- óvni kell a gyors kiszáradástól
- nem érintkezhet közvetlenül fémmel. A fémet le kell ragasztani, például Fleeceband szalaggal



CIKKSZÁM	CSOMAGOLÁS	KISZERELÉS	DB / RAKLAP	SZÍN
CH0274HU	vödör	7 kg	39 db	szürke
CH0275HU	vödör	14 kg	33 db	szürke
CH0276HU	vödör	21 kg	16 db	szürke

**Vízszigetelő bevonat bukolólapok és padlóburkolók alá. Medencék, erkélyek, teraszok, lodzsák és nem ivóvízes tartályok vízszigetelése. Föld feletti és föld alatti alkalmazás, új építésnél és felújításnál egyaránt. Betonkoszorúk szivárgásának megakadályozására, pincehelyiségek, támfalak javítására, korróziógátló bevonat acélszerkezetekre.**



1 / Tisztítsa meg az aljzatot a portól és a szabad szemcséktől.



2 / Alapozza le az aljzatot, és egyenlítsse ki a nedvszívó képességét.



3 / Csomagolja ki a két komponenst (az egyik porszerű, a másik folyékony).



4 / Készítse elő a két komponensből a megfelelő mennyiséget a bevonathoz.



5 / Szórja bele a porszerű komponenst a folyékonyba.



6 / Keverje össze a két komponenst.



7 / Gondosan homogenizálja a keveréket.



8 / Készítse elő a szerszámokat: hengert, ecsetet vagy acélsimítót.



9 / Hordja fel a Folyékony vízszigetelés első rétegét.



10 / Illessze bele az első bevonatrétegbe a Tömítőszalagokat és a Sarkötmitéseket.



11 / Az egész felületre vigye fel az első réteget.



12 / Hordja fel a Folyékony vízszigetelés második rétegét.

## S-T8 TÖMÍTŐSZALAG, SAROK (FOLYÉKONY VÍZSZIGETELÉSHEZ)



09.S-T8

Rugalmas gumiszalag a sarkak, élek és illesztési hézagok tömítésére vízszigetelő bevonat alkalmazásakor. Alkalmos fürdőszobába, zuhanyfülkébe, erkélyre, stb.

CIKKSZÁM	CSOMAGOLÁS	KISZERELÉS	DB / KARTON	SZÍN
CH03053HU	tömítőszalag bliszterben	120 mm x 5 m	1 db	szürke
CH0306HU	tömítőszalag	120 mm x 10 m	1 db	szürke
CH0307HU	tömítőszalag	120 mm x 50 m	1 db	szürke
CH0308HU	belső saroktömítés	140 mm x 140 mm	nincs kartonban	szürke
CH0309HU	külső saroktömítés	140 mm x 140 mm	nincs kartonban	szürke
CH03091HU	kis rugalmas tömítés	120 mm x 120 mm	25 db	szürke
CH0310HU	nagy rugalmas tömítés	400 mm x 400 mm	10 db	szürke

### TULAJDONSÁGOK

- Nagy rugalmasság
- Nagy diffúziós ellenállás a radonnal szemben
- Kiválóan tűri a hőmérséklet ingadozását
- Ellenáll a sóknak, a hígított savaknak és lúgoknak



## FLEECEBAND



07.24

A rendkívül hatékony vízzáró és párazáró kötések létrehozására az ablak és ajtókeretek, illetve a falazat között, ideális a Den Braven 3D Tömítő és szigetelő rendszerben történő használathoz. Csövek szigetelésére a falszerkezeten történő áttöréseknél. A butil alapú ragasztószalag alsó fele zsírpapírral (takarófolia), a felső oldala pedig nem szövött textilréteggel rendelkezik, amely lehetővé teszi a könnyű alkalmazást, illetve az átfestést. A szalag kiválóan tapad PVC-re, PC-re, fára, falazatra, üvegre és fémmre. Ellenáll az UV-sugárzásnak, a gyenge savaknak és lúgoknak.

CIKKSZÁM	SZÉLESSÉG (MM) X VASTAGSÁG (MM)	KISZERELÉS (M)	DB / KARTON	SZÍN
B37091BD	80 x 1	30	4 db	fehér textil
B3710BD	100 x 1,5	15	4 db	fehér textil
B3711BD	115 x 1	25	1 db	fehér textil

### TULAJDONSÁGOK

- Párazáró és vízzáró
- Kiválóan tapad PVC-re, PC-re, fára, falazatra, üvegre és fémmre többségére
- Ellenáll a gyenge savaknak és lúgoknak
- UV-álló



## ERKÉLYPROFIL ERKÉLY-SAROKPROFIL ERKÉLYPROFIL-ÖSSZEKÖTŐ



10.60  
10.62

Az erkélyprofil, az erkély-sarokprofil és az erkélyprofil-összekötő erkélyre, teraszra és lodzsára való, előre gyártott bádogos elemek. Az alakjuk a ragasztóba helyezéshez van kiképezve.

### ERKÉLYPROFIL

CIKKSZÁM	SZÍN	HOSSZ (M)	DB / KARTON
Z4080	RAL 9010 fehér	2	30 db
Z4081	RAL 8017 barna	2	30 db
Z4082	RAL 7001 szürke	2	30 db

### ERKÉLYPROFIL VÉGZÁRÓ

CIKKSZÁM	SZÍN	HOSSZ (M)	DB / KARTON
Z4091	RAL 9010 fehér	-	2 db (T+J)
Z4090	RAL 8017 barna	-	2 db (T+J)
Z4089	RAL 7001 szürke	-	2 db (T+J)

### ERKÉLYPROFIL-ÖSSZEKÖTŐ

CIKKSZÁM	SZÍN	HOSSZ (M)	DB / KARTON
Z4083	RAL 9010 fehér	-	1 db
Z4084	RAL 8017 barna	-	1 db
Z4085	RAL 7001 szürke	-	1 db

### ERKÉLY-SAROKPROFIL

CIKKSZÁM	SZÍN	HOSSZ (M)	DB / KARTON
Z4086	RAL 9010 fehér	2	10 db
Z4087	RAL 8017 barna	2	10 db
Z4088	RAL 7001 szürke	2	10 db

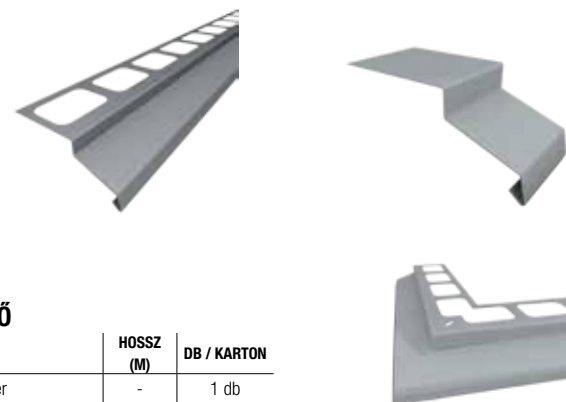

## EGYKOMPONENSŰ VÍZSZIGETELÉS KÜLTÉR

**DISZPERZIÓS VÍZSZIGETELÉS AZONNALI  
FELHASZNÁLÁSRA ELŐKÉSZÍTVE.**

**Elasztikus és vízzáró bevonatot képez, kiválóan tapad az aljzathoz.**



### HOL ALKALMAZHATÓ?

- bel- és kültéren egyaránt
- vízszintes és függőleges felületekre
- burkolólap és csempe alá
- erkélyek, teraszok, pincék, mosókonyhák, fürdőszobák stb.
- falazott, beton, gipszkarton és egyéb felületek vízszigetelésére
- alkalmas anhidrit aljzatokra is

### HOGYAN KELL ELJÁRNI?

- tisztítsuk meg az aljzatot és alaposan kenjük be alapoóval
- az előkészített aljzatra hordjunk fel legalább két réteget hengerrel vagy ecsettel
- az első élő rétegbe helyezhetők be a Tömítő szalagok vagy sarkak

### MI AZ ERŐSSÉGE?

- kitűnő vízzáróság
- időjárásálló
- nagy rugalmasság
- gyors száradás
- alacsony anyagszükséglet 1 - 1,5 kg/m<sup>2</sup> két rétegben
- azonnali alkalmazásra kész
- oldószert nem tartalmaz

### MIRE ÜGYELJÜNK?

- a megfelelően tiszta aljzatra
- nem alkalmas végső felületkezelésre
- óvni kell a gyors kiszáradástól



CIKKSZÁM	CSOMAGOLÁS	KISZERELÉS	DB / RAKLAP	SZÍN
CH02919HU	vödör	2,5 kg	128 db	kék
CH0292HU	vödör	5 kg	100 db	kék
CH0293HU	vödör	13 kg	39 db	kék

Polimerdiszperziós alapú, félfolyékony, egykomponensű, használatra kész anyag. Az anyag száradása után az aljzathoz jól tapadó, erősen elasztikus, vízálló szigetelőbevonatot képez. A termék a kerámia és padlóburkolatok alá vízszigetelő bevonatok készítésére alkalmas épületek bel- és kültérében: erkélyen, teraszon, lodzsán, vizes helyiségekben, fürdőszobában, zuhanyzóban, vécében, mosókonyhában, konyhában, mosdókban stb. Anyagszükséglet 1,0 - 1,5 kg/m<sup>2</sup> két rétegben.



1 / Tisztítsa meg az aljzatot a portól és a szabad szemcsektől



2 / Alapozza le az aljzatot, és egyenlítse ki a nedvszívó képességét



5 / Hordja fel a vízszigetelést a nagy kitétségű helvekre.



6 / Mérje le a megfelelő hosszúságú szalagot, és illessze a vízszigetelő bevonatba.



3 / Henger segítségével nyomja bele a Tömítőszalagot a függőleges és vízszintes sarkakba.



4 / Az egész felületre vigye fel az első réteget.



7 / Lehetőleg az első rétegre merőlegesen hordja fel a bevonóanyagot



8 / Ajánlott szerszámok: diszperziós henger, ecset, acél simító.

### HOL ALKALMAZHATÓ?

- beltérben
- vízszintes és függőleges felületekre
- burkolólap és csempe alá
- zuhanyzók, fürdőszobák, mosókonyhák, konyhák, egyéb helyiségek
- falazott, beton, gipszkarton és egyéb felületek vízszigetelésére
- alkalmas anhidrit aljzatokra is

### HOGYAN KELL ELJÁRNI?

- tisztítsuk meg az aljzatot és alaposan kenjük be alapozóval
- az előkészített aljzatra hordjunk fel legalább két réteget hengerrel vagy ecsettel
- az első élő rétegbe helyezhetők be a Tömítő szalagok vagy sarkak

### MI AZ ERŐSSÉGE?

- kitűnő vízzáróság
- nagy rugalmasság
- gyors száradás
- alacsony anyagszükséglet 1-1,5 kg/m<sup>2</sup> két rétegben
- azonnali alkalmazásra kész
- oldószert nem tartalmaz

### MIRE ÜGYELJÜNK?

- a megfelelően tiszta aljzatra
- nem alkalmas végső felületkezelésre
- óvni kell a gyors kiszáradástól

# EGYKOMPONENSŰ VÍZSZIGETELÉS FÜRDŐSZOBA

DISZPERZIÓS VÍZSZIGETELÉS AZONNALI  
FELHASZNÁLÁSRA ELŐKÉSZÍTVE.

Elastikus és vízzáró bevonatot képez, kiválóan tapad az aljzathoz.  
Ideális fürdőszobák vízszigetelésére.



06.93a

Polimerdiszperziós alapú, félfolyékony, egykomponensű, használatra kész anyag. Az anyag száradása után az aljzathoz jól tapadó, erősen elastikus, vízálló szigetelőbevonatot képez. A termék a kerámia és padlóburkolatok alá, vízszigetelő bevonatok készítésére alkalmas fokozott nedvességű beltérekben: fürdőszobákban, zuhanyzóknak, vécékben, mosókonyhákban, pincékben, konyhákban, mosogató helyiségekben, zöldégszétválogatóknak, étkezdekben stb.

CIKKSZÁM	CSOMAGOLÁS	KISZERELÉS	DB / RAKLAP	SZÍN
CHO289HU	vödör	2,5 kg	128 db	rézbarna
CHO290HU	vödör	5 kg	100 db	rézbarna
CHO291HU	vödör	13 kg	39 db	rézbarna



1 / Tisztítsa meg az aljzatot a portól és a szabad szemecskéktől



2 / Alapozza le az aljzatot, és egyenlítse ki a nedvzivó képességét



5 / Hordja fel a vízszigetelést a nagy kitettséű helyekre.



6 / Merj le a megfelelő hosszúságú szalagot, és illessze a vízszigetelő bevonatba.



3 / Henger segítségével nyomja bele a Tömítő-szalagot a függőleges és vízszintes sarkakba.



4 / Az egész felületre vigye fel az első réteget.



7 / Lehetőleg az első rétegre merőlegesen hordja fel a bevonóanyagot



8 / Ajánlott szerszámok: diszperziós henger, ecset, acél simító.

# KRISTÁLYOSODÓ CEMENTES VÍZSZIGETELÉS

**SPECIÁLIS CEMENTES VÍZSZIGETELŐ ANYAG  
NAGY MÉLYSÉGI HATÁSSAL; SZILÁRD VÍZHTLAN  
RÉTEGET KÉPEZ A FELÜLETEN.**

**Behatol a beton kapilláris szerkezetébe, és ott  
kikristályosodva belülről tömíti a betont. Ideális a víznyomásnak  
tartósan kitett szerkezetek esetében.**



**Vízhtlan rendszer, amely megakadályozza a víz behatolását a betonba, téglafalazatba vagy egyéb olyan kapilláris szerkezetekbe, amelyek állandó víznyomásnak vannak kitéve. Kettős védőhatást fejt ki:**

**1. Kapilláris-hatás – mélyen behatol a beton kapilláris szerkezetébe, ahol kikristályosodik, és így belülről tömíti a betont.**

**2. Felületi záró hatás – szilárd, vízhtlan réteget képez a szerkezet felületén.**

**Garantáltan javítja a beton és habarcs át nem eresztő képességét a vízzel, savakkal és kőolajtermékekkel szemben, megakadályozza a beton korrózióját, és egyúttal vízhtlan réteget képez a felületen. A Krystalizol-lal kezelt felületre bármilyen festék és vakolat felvihető.**

## HOL ALKALMAZHATÓ?

- bel- és kültéren
- vízszintes és függőleges felületeken
- medencék, tartályok, épületalapok, pincék, aknák, hidak, aknagűrűk, fürdőszobák stb. esetén
- beton- és cementes aljzatokon

## HOGYAN KELL ELJÁRNI?

- megtisztítjuk és benedvesítjük az aljzatot
- gondosan összekeverjük az anyagot vízzel 1:1 arányban, és elvégezzük az alapozást
- a fő alkalmazáshoz összekeverjük az anyagot vízzel a megadott arányban
- két rétegben felhordjuk ecsettel vagy spatulával

## MI AZ ERŐSSÉGE?

- ellenálló a víznyomással szemben
- érintkezhet ivóvízzel
- érintkezhet klórozott vízzel
- páraáteresztő, vízhtlan bevonatot képez
- gyorsan alkalmazható
- UV-álló
- ellenálló a kőolajtermékekkel és a szennyezett vízzel szemben

## MIRE ÜGYELJÜNK?

- óvni kell a gyors kiszáradástól
- ivóvízzel kell keverni
- egyéb anyagot nem szabad hozzáadni
- felhordás után a felületet gondosan nedvesíteni kell vízzel, kb. 12 óránként 2-3 napon át

CIKKSZÁM	CSOMAGOLÁS	KISZERELÉS	DB / RAKLAP	SZÍN
CH0330	vödör	5 kg	100 db	szürke
CH0331	vödör	20 kg	27 db	szürke





**DENBIT  
BITUMENES  
VÍZSZIGETELÉSEK**

## DENBIT AQUA STOP BITUMENES JAVÍTÓ KEVERÉK

**AZ APRÓ DILATÁCIÓS MOZGÁSOKAT KIVÁLÓAN KIEGYENLÍTŐ  
SZÁLERŐSÍTETT ASZFALTGUMIS ANYAG.**

**Víz alatt is alkalmazható: kiszorítja a vizet és az aljzathoz tapad.**



### HOL ALKALMAZHATÓ?

- kültérre
- bitumenes tetőlemezek sérüléseinek javítására
- tetők és alépítmények áttöréseinek kialakítására
- Helyi tömítés kialakítására
- alkalmazható betonon, bitumenes lemezekon, fémllemezekon, tetőburkolatokon és eterniten

### MI AZ ERŐSSÉGE?

- erősítőszálakat tartalmaz
- egykomponensű anyag – gyors felhordás
- számos különféle aljzaton alkalmazható
- nagyfokú rugalmasság, azonnal is könnyű alkalmazás
- teljes száradás 3-5 nap után

### HOGYAN KELL ELJÁRNI?

- ha az aljzat száraz, akkor célszerű BR-ALP alapozóval kezelni
- ha az aljzat nedves, akkor csupán a laza részecskéktől kell megtisztítani
- a keveréket spatulával kell felhordani néhány vékony rétegben, a szükséges vastagság és alak eléréséig
- az egyes rétegek felhordása között 3-5 órát várni kell
- nedves aljzat esetén erősen bele kell dörzsölni az aljzatba, ha az aljzat nedves, akkor csupán a laza részecskéktől kell megtisztítani
- a védelem fokozása érdekében a frissen felhordott anyag beszórható palaszemcsékkel

### MIRE ÜGYELJÜNK?

- kátránypapíron nem alkalmazható
- polisztirollal csak akkor érintkezhet, ha a hőmérséklet nem haladja meg a 25 °C-ot
- ne hordja fel nagy vastagságban, mert meghosszabbodik az érési idő, és csökken a hatékonyság
- oldószertartalma miatt beltéri használatra nem alkalmas



CIKKSZÁM	CSOMAGOLÁS	KISZERELÉS	DB / RAKLAP	SZÍN
11019HU	flakon	1 kg	385 db	fekete
11020HU	flakon	3 kg	144 db	fekete

## DENBIT BR-ALP BITUMENES ALAPOZÓ (OLDÓSZERES)

81.12

Szintetikus gumival módosított elasztikus bitumenes alapozóanyag. Kémiai adalékainak köszönhetően mélyebben beszívódik, és enyhén nedves felületen is alkalmazható. Az aljzat mikrorepedéseit kiegyenlítő alapozó lakk. Aljzat típusa: Beton, vakolat, falazat, acél- és bádogelemek (fémlemezek, védőelemek, áttörések), bitumenes lemezek és hasonló anyagok, fa- és faalapú aljzatok (cement- és gipszszálas lemezek, OSB-lemezek, stb.). Alkalmazás: Fal- és épületalpok, föld alatti épületrészek, stb. felületének alapozására szolgáló oldat. Különösen alkalmas alapozóként mindenfajta hegeszthető lemez alá, valamint vízszigetelő bevonatok, például DenBit DK-ATN, illetve DenBit STYRO LT és egyéb bevonatok alá. Anyagszükséglet: 0,1–0,2 kg/m<sup>2</sup> egy rétegben.

CIKKSZÁM	CSOMAGOLÁS	KISZERELÉS	DB / RAKLAP	SZÍN
11000HU	fém doboz	4,5 kg	120 db	fekete
11001HU	fém doboz	9 kg	55 db	fekete
11002HU	fém doboz	19 kg	33 db	fekete



### TULAJDONSÁGOK

- Kiváló mélyalapozó képesség
- Kültéri használatra
- Ellenáll a gyenge savaknak és lúgoknak
- Száraz és nedves felületen egyaránt használható
- Oldószeres



## DENBIT DK-ATN BITUMENES VÍZSZIGETELÉS (OLDÓSZERES)

81.14

Szintetikus gumival módosított bitumenes vízszigetelő anyag. A hozzáadott gyanták és kémiai anyagok javítják tapadóképeségét a különféle aljzatokhoz. Rendkívül elasztikus védőbevonatot képez. Aljzat típusa: Bitumenes lemez, horganyzott lemez, régi bitumenes bevonat, beton és egyéb ásványi felület, cement- vagy cement-mész vakolat, valamint DenBit BR-ALP vagy DenBit ALP 300 alapozóval kezelt felületek. Alkalmazás: Alépitmények vízszigetelésére, föld alatti épületrészek és iparív-medencék nedvesség és víz elleni védelmére. Anyagszükséglet: 0,5–0,8 kg/m<sup>2</sup> egy rétegben.

CIKKSZÁM	CSOMAGOLÁS	KISZERELÉS	DB / RAKLAP	SZÍN
11003HU	vödör	4,5 kg	80 db	fekete
11004HU	vödör	9 kg	44 db	fekete



### TULAJDONSÁGOK

- Egyszerű, gyors felhordás
- Ellenáll a gyenge savaknak és lúgoknak
- Száraz felületen használható
- Oldószeres
- Kültéri használatra



## DENBIT U BITUMENES JAVÍTÓHABARCS

81.23

Szintetikus gumival módosított plasztikus bitumenes készpaszta. Erősítő szá-lainak és kémiai adalékanyagainak köszönhetően mélyebben beszívódik, és enyhén nedves felületen is alkalmazható. Aljzat típusa: beton, falazat, vakolat, tetőburkolat és fémlemezek, gipszfelületek, bitumenes lemezek és hasonló bitumenalapú anyagok, pl. zsindey. Alkalmazás: tetőburkolatok sérüléseinek javítására és hézagok (törések, repedések, lyukak, szivárgó rések) kitöltésére, vízszigetelő tömítésként. Összefüggő elasztoplasztikus bevonat létrehozására épületek föld alatti részeinek szigeteléséhez. Bádogos elemek tömítésére és javítására. Ellenáll az időjárás hatásainak, a gyenge savaknak és lúgoknak, valamint a talajban található agresszív anyagoknak.

CIKKSZÁM	CSOMAGOLÁS	KISZERELÉS	DB / RAKLAP	SZÍN
11010HU	vödör	5 kg	80 db	fekete
11011HU	vödör	10 kg	44 db	fekete



### TULAJDONSÁGOK

- Szálakkal erősített bitumenes anyag
- Ellenáll a gyenge savaknak és lúgoknak
- Száraz és nedves felületen egyaránt használható
- Egyszerű, gyors felhordás





## DENBIT REFLEX ALU FÉNYVISSZAVERŐ VÉDŐLAKK



Szintetikus gumival módosított bitumenes vízszigetelő anyag. A hozzáadott gyanták és kémiai anyagok javítják tapadóképességét a különféle aljzatokhoz. Dekorációs és fényvisszaverő hatású ezüsthfestéket tartalmaz. Teljes mértékben ellenáll a víznek, valamint a gyenge savaknak és lúgoknak. Aljzat típusa: bitumenes lemezzel, bitumenes zsindelemmel, eternittal, horganyzott lemezzel fedett tető, betonfal és hasonló ásványi felületek, cement - vagy cement - mész vakolat. Alkalmazás: tetőburkolatok védelmére szolgáló oldat. Az épületek külső tereiben használható. Anyagszükséglet: 0,15 – 0,25 kg/m<sup>2</sup> egy rétegben.

### TULAJDONSÁGOK

- Fényvisszaverő hatású ezüsthfestéket tartalmaz
- Csökkenti a tetőhőizot felmelegedését
- Ellenáll az UV-sugárzásnak, valamint a gyenge savaknak és lúgoknak
- Száraz felületen használható

CIKKSZÁM	CSOMAGOLÁS	KISZERELÉS	DB / RAKLAP	SZÍN
11005HU	fém doboz	4,5 kg	120 db	ezüst
11006HU	fém doboz	9 kg	55 db	ezüst



## DENBIT BOND BITUMENES LEMEZ - HIDEGRAGASZTÓ



Bitumenes anyag; a hozzáadott gyanták és kémiai anyagok javítják tapadóképességét, és lehetővé teszik az enyhén nedves felületen történő alkalmazását. A bevonat teljes mértékben ellenáll a víznek, a gyenge savaknak és lúgoknak, valamint a talajban található agresszív anyagoknak. Aljzat típusa: bitumenes lemezzel, bitumenes zsindelemmel, eternittal fedett tető, betonszerkezetek és egyéb ásványi felületek, cement- vagy cement-mész vakolat. Alkalmazás: Bitumenes lemezek aljzathoz ragasztására és bitumenes lemezek rétegeinek egymáshoz ragasztására legfeljebb 10%-os hajlásszögű felületen. Anyagszükséglet: 0,6 – 1,0 kg/m<sup>2</sup> egy rétegben.

### TULAJDONSÁGOK

- Teljes mértékben ellenáll a víznek, a gyenge savaknak és lúgoknak, valamint a talajban található agresszív anyagoknak
- Száraz és nedves felületen egyaránt használható
- Ideális olyan helyeken, ahol nem lehet lánggal dolgozni

CIKKSZÁM	CSOMAGOLÁS	KISZERELÉS	DB / RAKLAP	SZÍN
11012HU	vödör	5 kg	100 db	fekete
11013HU	vödör	10 kg	44 db	fekete



## DENBIT RB HIDEG BURKOLÓASZFALT



A nem professzionális vásárlók számára is könnyen beszerezhető hideg burkolóaszfalt a ház körüli tömörített felületekre. Alkalmos kátyúzásra, megsüllyedt árok vagy csatorna javítására, hídon, parkolóban, ipari zónában végzett javításokra stb. A DenBit RB keverék -12 °C és +40 °C között alkalmazható, legfeljebb 5 cm vastag rétegben. Anyagszükséglet: 25 kg/m<sup>2</sup> egy 20 mm vastag rétegben.

### TULAJDONSÁGOK

- Azonnali alkalmazhatóság hidegen
- Alkalmazási hőmérséklet: -12 °C – +40 °C
- Max. 5 cm vastagságban, egy rétegben alkalmazható
- Magas hőmérsékleten is stabil
- Jól használható az utak problémás részein
- Egyszerű, veszteségmentes alkalmazás
- Nagy tartósság és ellenálló képesség
- Azonnal helyreállítható közlekedés

CIKKSZÁM	CSOMAGOLÁS	KISZERELÉS	DB / RAKLAP	SZÍN
90012A	vödör	25 kg	16 db	fekete

## DENBIT ALKALMAZÁSI MÁTRIX

	Aljzat anyaga					Építési alkalmazás					Rétegek száma, hígítás					Rétegvastagság [mm]	Rétegenkénti anyag- szükséglet [kg / m <sup>2</sup> ]	
	falazat, beton, vakolat, eternit	aszfalt, bitümen és módosított változataik	fémlemez	polisztirol	fa	alépitmény, alapok	medencék	ferde tető, lapostető	bádogos elemek	Beltérben alkalmazható	alapozás hegeszthető lemezek és vízszigetelő bevonat alá	alap vízszigetelő bevonata	vízszigetelő tetőbevonat	javítóhabarcs	fényviszaverő bevonat			ragasztóanyag
DenBit S-T4	✓	✓	✓	✗	✗	✗	✗	teszt min. lejtése 3%	✗	✗	✗	✗	3-4	✗	✗	✗	0,8-1,2	0,7-1 (1 réteg)
DenBit DISPER DN	✓	✓	✓	✓	✳	✓	✗	ásványi szemcsék vagy Reflex ALU	✗	✓	✗	min. 2	3-4	min. 2	✗	✗	0,5-0,9	0,5-1,0
DenBit DISPER AS	✓	✓	✓	✓	✓	✓	✗	✓	✗	✓	1 (hígítás 1:4-1:9)	✗	✗	✗	✗	✗	0,1-0,2 (alapozás)	0,015-0,03 (réteg) 0,03-0,06 (lemez alá)
DenBit DISPER A	✓	✓	✓	✓	✓	✓	✗	✓	✗	✓	1	✗	✗	✗	✗	✗	0,1 (alapozás)	0,2-0,3 (alapozás)
DenBit DISPER STYRO LT	✓	✓	✓	✓	✓	✓	✗	✗	✗	✗	✗	2-3	✗	✗	✗	polisztirol	0-2 mm (vízszigetelés)	0,8-1,2 (vízszigetelés) 0,8-2,0 (pontragasztás)
DenBit DK-ATN	✓	✓	✓	✗	✳	✓	✓	✗	✗	✗	✗	2-4	✗	✗	✗	✗	0,45-1,0	0,5-0,9
DenBit BR-ALP	✓	✓	✓	✗	✓	✓	✓	✓	✗	✗	1	2-3 (nedvesség elleni könnyű szigetelés)	✗	✗	✗	✗	0,15-0,3 (alapozás) 0,3-0,4 (szigetelés)	0,15-0,3
DenBit U	✓	✓	✓	✗	✗	✓	✓	✓	✓	✗	✗	✗	✗	1-2	✗	✗	2,0-3,0 (szigetelés) 2,0-5,0 (javítások)	1,2 ilyen vastagságnál 1 mm
DenBit AQUA STOP	✓	✓	✓	✳	✗	✓	✓	✓	✓	✗	✗	1 vagy több	✗	1 vagy több	✗	✗	2,0-3,0 (szigetelés) 2,0-5,0 (javítások)	1,2 ilyen vastagságnál 1 mm
DenBit Reflex ALU	✓	✓	✓	✗	✗	✗	✗	✓	✓	✗	✗	✗	✗	✗	1	✗	0,1-0,25	0,1-0,25
DenBit BOND	✓	✓	✗	✗	✳	✓	✗	csak lapostetőre	✗	✗	✗	2-4	✗	✗	✗	bitümenes lemezek	0,5-0,9	0,5-0,1
DenBit RB	✗	✓	✗	✗	✗	műút	✗	✗	✗	✗	✗	✗	✗	✗	✗	✗	akár 50 mm	30 ilyen vastagságnál 20 mm

✓ alkalmazható

✗ nem alkalmazható

✳ különleges körülmények között történő felhasználás esetére lásd a termék Technikai adatlapját





## DENBIT DISPER AS BITUMENES ALAPOZÓ (KONCENTRÁTUM)



Szintetikus gumival módosított, vízzel hígítható bitumenes emulzió. Az alapozóval kezelt felületen erősebben tapad meg a bitumenes lemez és disperziós aszfaltalapú vízszigetelő anyagok. Aljzat típusa: Beton, cement- vagy cement-mész vakolat, eternit, gipszfelületek, bitumenes lemezek és hasonló bitumenalapú anyagok. Alkalmazás: Beton- és téglafelületek, épületalapok, falak, teraszok, lapostetők és egyébek alapozására szolgáló oldat. Hegeszthető lemezek alatt is használható alapozóként, 1:4 arányban vízzel hígítva. Vízszigetelő bevonat alatti alapozáshoz 1:9 arányban kell vízzel hígítani. Anyagszükséglet aljzat alapozásához: 0,2–0,3 kg/m<sup>2</sup> egy rétegben. A termék vízzel hígítandó koncentrátum.

### TULAJDONSÁGOK

- Kiváló mélyalapozó képesség
- Oldószermentes
- Közvetlenül érintkezhet polisztirollal
- Gyors száradás - 3 óra alatt teljesen megszárad
- Száras és nedves felületen egyaránt alkalmazható

CIKKSZÁM	CSOMAGOLÁS	KISZERELÉS	DB / RAKLAP	SZÍN
11007HU	vödör	5 kg	80 db	fekete



## DENBIT DISPER A BITUMENES ALAPOZÓ



Szintetikus gumival módosított, magas bitumentartalmú emulzió. Az anyag alapos összekeverés után azonnal alkalmazható. Ellenáll a gyenge savaknak és lúgoknak, közvetlenül érintkezhet polisztirollal. Az alapozóval kezelt felületen erősebben tapad meg a vízszigetelés. Aljzat típusa: Beton, cement- vagy cement-mész vakolat, eternit, gipszfelületek, fa, bitumenes lemezek és hasonló bitumenalapú anyagok. Alkalmazás: Beton- és téglafelületek, épületalapok, falak, teraszok, lapostetők és egyébek alapozására szolgáló oldat. Javasolt anyagfelhasználás aljzat alapozásához: 0,2–0,3 kg/m<sup>2</sup>.

### TULAJDONSÁGOK

- Azonnal alkalmazható
- Kiváló mélyalapozó képesség
- Oldószermentes
- Gyors száradás – kikeményedés már 3 óra után
- Száras és enyhén nedves aljzatra

CIKKSZÁM	CSOMAGOLÁS	KISZERELÉS	DB / RAKLAP	SZÍN
11021HU	vödör	5 kg	80 db	fekete
11022HU	vödör	10 kg	55 db	fekete



## DENBIT DISPER DN BITUMENES VÍZSZIGETELÉS



Szintetikus gumival módosított bitumenes anyagok disperziós keveréke száraz vagy enyhén nedves felületre. Tixotrópikus tulajdonságainak köszönhetően a DenBit DISPER DN bármilyen dőlésszögű felületen alkalmazható. Aljzat típusa: beton, cement- vagy cement-mész vakolat, eternit, bitumenes lemezek és hasonló bitumenalapú anyagok, valamint DenBit DISPER AS alapozóval kezelt felületek. Alkalmazás: tetőburkolatok felújítására és védelmére; műszaki szövettel erősített, korc nélküli tetőburkolat felrakására; pince, garázs, erkély nyerspadlójának párazáró szigetelésére; föld alatti épületrészek nedvesség elleni védelmére. Anyagszükséglet: 0,6 – 1,0 kg/m<sup>2</sup> egy rétegben.

### TULAJDONSÁGOK

- Ellenáll a gyenge savaknak és lúgoknak
- Oldószermentes
- Közvetlenül érintkezhet polisztirollal
- Gyors száradás – 6 óra alatt teljesen kikeményedik

CIKKSZÁM	CSOMAGOLÁS	KISZERELÉS	DB / RAKLAP	SZÍN
11008HU	vödör	5 kg	80 db	fekete
11009HU	vödör	10 kg	55 db	fekete

## DENBIT STYRO LT POLISZTIROL- ÉS BITUMENLEMEZ-RAGASZTÓ



Szintetikus gumival erősen módosított bitumenes vízszigetelő anyag. A hozzáadott gyanták és kémiai anyagok javítják tapadóképeségét a polisztirolhoz, a bitumen- és betonfelületekhez, a fémlemezhez és a fához. Konzisztenciájának köszönhetően nagy hajlásszögű és függőleges felületeken is alkalmazható. Kiegyenlíti a legfeljebb 5 mm-es egyenetlenségeket. A STYRO LT alépítmények vízszigetelésére is alkalmas. Aljzat típusa: EPS és XPS hőszigetelő lemezek, beton, bitumenes lemezek, fa, fémlemez. Alkalmazás: Föld alatti épületrészek vízszigetelésének kialakítására. Polisztirol lemezek aljzathoz ragasztására. Anyagszükséglet: 0,8–1,5 kg/m<sup>2</sup> egy rétegben.

CIKKSZÁM	CSOMAGOLÁS	KISZERELÉS	DB / RAKLAP	SZÍN
11014HU	vödör	10 kg	55 db	fekete

### TULAJDONSÁGOK

- Függőleges falon is alkalmazható, nem folyik meg
- Száraz és enyhén nedves aljzatra
- Közvetlenül érintkezhet polisztirollal
- Ellenáll a gyenge savaknak és lúgoknak



## S-T4 VÍZSZIGETELŐ TETŐBEVONAT



Kopolimer-diszperzió és vas-oxid alapú egykomponensű vízszigetelő bevonat. Ideális bitumenlemez tetőburkolat felújítására 3%-os vagy nagyobb hajlásszögű tetőn. Védőbevonat horganyzott lemezre és eternit tetőburkolatra. Kieményedve vízálló vízszigetelő membránt képez. Megj.: az aljzat egyenetlensége legfeljebb ± 5 mm lehet. A termék tűzzel szembeni viselkedési osztálya B<sub>ROOF(t1)</sub> az EN 13 501-1 alapján. Anyagszükséglet: rétegenként 1,4–2,0 kg/m<sup>2</sup>.

CIKKSZÁM	CSOMAGOLÁS	KISZERELÉS	DB / RAKLAP	SZÍN
CH0038HU	vödör	5 kg	120 db	piros
CH0035HU	vödör	12 kg	44 db	piros
CH0034HU	hordó	40 kg	12 db	piros

### TULAJDONSÁGOK

- Vízszigetelő bevonat bitumenlemez tető felújítására
- Védőbevonat eternit tetőburkolatra és horganyzott lemezre
- A tűzzel szembeni viselkedési osztálya B<sub>ROOF(t1)</sub> az EN 13 501-1 alapján
- Lángterjedési index: i<sub>s</sub> = 49,3 mm/min



## DENBIT ALUBAND PLUS TETŐSZIGETELŐ BITUMENSZALAG



Illesztések szigetelésére bádogtetők szegletein és vápáin. Bitumenlemez vízszigetelés és attika közötti átmenet kialakítására, vízszigetelés sarkainak mechanikus sérülés elleni védelmére, fémlemez és csatornák, ereszek (korrózió okozta) sérüléseinek javítására. Alkalmas továbbá ablakfelületek osztóelemeinek tömítésére, kéménybádog szigetelésére, tetőablak szigetelésének javítására, raktárcsarnok trapézlemezei széleinek lezárására, üvegezett szerkezetek alapfelületének kialakítására. Húzószilárdság: ≥ 1,3 MPa, tapadás az aljzathoz: 0,1 MPa. A szalag hőállósága -40 °C – +100 °C, alkalmazási hőmérséklete +5 °C – +30 °C.

CIKKSZÁM	CSOMAGOLÁS	KISZERELÉS (MM x M)	DB / KARTON	SZÍN
B206RLP	Aluband	50 x 10	12 db	alumínium
B207RLP	Aluband	75 x 10	8 db	alumínium
B208RLP	Aluband	100 x 10	6 db	alumínium
B209RLP	Aluband	150 x 10	4 db	alumínium





## 2K HYDROBIT FAST GYORSAN SZÁRADÓ ASZFALTHABARCS



Polimerrel módosított aszfaltok diszperziós keveréke. Vastag bevonat kialakítására szolgáló, szálakkal erősített kétkomponensű anyag. Kémiai adalékanyagai javítják az alkalmazási tulajdonságait és a tapadását az aljzathoz.

CIKKSZÁM	CSOMAGOLÁS	KISZERELÉS	DB / RAKLAP	SZÍN
11025BIHU	vödör	30 kg	18 db	feketébe hajló mélybarna

### TULAJDONSÁGOK

- Gyorsan szárad – 3-5 óra alatt (az alkalmazási hőmérséklettől és a réteg vastagságától függően)
- Közvetlenül érintkezhet polisztirollal; EPS és XPS ragasztására is alkalmas
- Függőleges falon is alkalmazható, nem folyik meg
- Oldószermentes
- Ellenáll a talajból származó gyenge savaknak és lúgoknak
- Száraz felületen használandó



## HYDRO BLOK B400 SZIGETELŐ ASZFALTHABARCS



Új generációs vízszigetelő. Azonnal alkalmazható, vízzel hígítható aszfalt-beton vízszigetelő anyag szintetikus erősítőszálakkal. Közvetlenül cement alapú habarccsal vakolható, tapadóhídként is alkalmas régi bitumenes aljzatok és a cement vagy gipsz alapú habarcsok, ragasztók, önterülő aljzatkiegénylítők között. A rugalmas merevítést biztosító szintetikus szálak alkotják a keverék erős hordozó összetevőjét. A felhordott anyag szilárd és rugalmas kompozit vízszigetelő bevonatot képez, amely a hagyományos bitumenes lemezek helyett használható. Anyagszükséglet: kb. 2,0 kg/m<sup>2</sup> egy 2 – 3 mm vastag rétegben. Megfelel az EN 14891 szabványnak.

CIKKSZÁM	CSOMAGOLÁS	KISZERELÉS	DB / RAKLAP	SZÍN
CH0333HU	vödör	5 kg	60 db	fekete
CH0334HU	vödör	10 kg	36 db	fekete

### TULAJDONSÁGOK

- Rugalmas – erősítőszálakkal
- Kiváltja a hagyományos bitumenlemezeket
- Nagy rugalmasság, vízállóság
- Oldószer- és szagmentes
- Ellenáll az időjárás hatásainak
- Fagyálló
- Tapadóhídként alkalmazható a cement vagy gipsz alapú anyagokkal



## DENBIT DN 350 BITUMENES SZIGETELŐ BEVONAT



Szintetikus gumival módosított bitumen diszperziós keveréke száraz vagy enyhén nedves aljzatra. Tixotrop tulajdonságainak köszönhetően bármilyen hajlásszögű felületen alkalmazható. A bevonat +100 °C-os hőmérsékleten sem folyik meg a függőleges felületen, és alacsony hőmérsékleten is megőrzi rugalmasságát. Ellenáll az időjárás hatásainak, a gyenge savaknak és lúgoknak, valamint a talajban található agresszív anyagoknak. Közvetlenül érintkezhet polisztirollal, nem roncsolja annak szerkezetét.

CIKKSZÁM	CSOMAGOLÁS	KISZERELÉS	DB / RAKLAP	SZÍN
110081HU	vödör	5 kg	80 db	fekete
110082HU	vödör	10 kg	44 db	fekete

### TULAJDONSÁGOK

- Gyors száradás – már 12 óra után vízálló
- Rendkívül rugalmas
- Közvetlenül érintkezhet polisztirollal
- Függőleges falon is alkalmazható, +100 °C-on sem folyik meg
- Oldószermentes
- Ellenáll a gyenge savaknak és lúgoknak
- Száraz és nedves aljzatra

### ALKALMAZÁS

- Tetőburkolat felújítására és konzerválására
- Műszaki szövettel erősített, varratmentes tetőburkolat kialakítására
- Pince, garázs nyerspadlójának nedvesség elleni szigetelésére; föld alatti épületrészek nedvesség elleni védelmére





**ALAPOZÓK**



## MÉLYALAPOZÓ NANO



06.96N

Kiváló minőségű alapozó a nedvszívó képesség csökkentésére burkolólap vagy csempe ragasztása, illetve önterülő kiegyenlítő használata előtt, továbbá aljzatbeton, betonpadló, téglafalazat és vakolat lokális javítására, valamint falazat vagy homlokzat felületének festés előtti kezelésére. 25%-kal jobb a penetrációs képessége a szokásos sztirol-akril alapozókéénál – teljes telítettségénél legalább 20 mm mélyre beszívárog, megerősíti az aljzatot, fokozza a víztaszító képességét, és javítja a következő réteg tapadását. Záróhatásával gátolja a feloldott sók kijutását az aljzattól. Kiadósság: 8–24 m<sup>2</sup>/l (1:1 arányú hígításnál).

CIKKSZÁM	CSOMAGOLÁS	KISZERELÉS	DB / KARTON / RAKLAP	SZÍN
57450QH	flakon	1 liter	6 db / 504 db	transzparens
57451QH	kanna	5 liter	nincs kartonban / 96 db	transzparens

### TULAJDONSÁGOK

- Kikeményedés után vízben nem oldódik
- Kikeményedés után ellenáll az alkalikus hidrolízissel szemben
- Erősíti az aljzatot, javítja a mechanikus ellenálló képességét
- Burkolólap vagy csempe ragasztása előtt javítja a felület tapadását
- Záróhatás – gátolja a feloldott sók kijutását az aljzattól
- Alkilfenol-etoxilát-mentes



## S-T70 ALAPOZÓ



09.S-T70\_10

Egykomponensű, alacsony viszkozitású folyadék, melynek bázisát a SOKRAT sztirol-akrilát kopolimer vizes diszperziója képezi. Kikeményedve vízben oldhatatlan, átlátszó polimeres bevonatot képez. Csökkenti és kiegyenlíti az aljzat nedvszívó képességét, és javítja a további rétegek tapadását. Alapozóként alkalmazható durva- és finomvakolat, illetve homlokzati és beltéri festék alá. Az építési ragasztók, önterülő kiegyenlítők, stb. tapadása is javítható a segítségével. 1:2 – 1:10 arányban kell vízzel hígítani. Kiadósság: min.10 m<sup>2</sup>/l (1:2 arányú hígításnál).

CIKKSZÁM	CSOMAGOLÁS	KISZERELÉS	DB / KARTON / RAKLAP	SZÍN
CH0210HU	flakon	1 kg	6 db / 504 db	tejfehér
CH0211HU	kanna	5 kg	nincs kartonban / 96 db	tejfehér
CH02111HU	kanna	10 kg	nincs kartonban / 40 db	tejfehér
CH0212HU	kanna	25 kg	nincs kartonban / 24 db	tejfehér

### TULAJDONSÁGOK

- Kikeményedés után vízben nem oldódik
- Alapozóként javítja a felület tapadását, a szilárdságot és a rugalmasságot
- Impregnálóként javítja a felület időjárás- és UV-állóságát
- páraáteresztő, a falban megkötött az oldott sókat



## PRIMER ALFA



09.10

Elastikus, átlátszó, szilárd, vízben oldhatatlan filmet képző egykomponensű záróalapozó. Tapadóhidat hoz létre a következő rétegek számára.

CIKKSZÁM	CSOMAGOLÁS	KISZERELÉS	DB / KARTON / RAKLAP	SZÍN
57350HU	flakon	1 liter	6 db / 504 db	tejfehér
57352HU	kanna	5 liter	nincs kartonban / 96 db	tejfehér

### TULAJDONSÁGOK

- Gipsz- és cementfelületek megerősítésére és nedvszívó képességük kiegyenlítésére
- Gipsz- és cementalapú önterülő habarcsok tapadószilárdságának javítására
- Teljesen lezárja az aljzatot

## TAPADÓHÍD KONCENTRÁTUM



06.92

Erősítő- és alapozóbevonat régi és új, nem nedvszívó aljzatokra, pl. műanyag laminátumra, zománra, csempére, burkolólapra, keményfa-rostlemezre, vakolatra, továbbá csempe vagy burkolólap ragasztására szolgáló cementkötésű ragasztó alá, önterülő kiegyenlítő alá, folyékony vízszigetelés (S-T8, 1-K FÜRDŐSZOBA, 1-K KÜLTÉR) alá stb. Anyagszükséglet: kb. 0,15–0,2 kg/m<sup>2</sup>. Már 1 óra után felületszáraz, 12 órán belül teljesen kikeményedik. Hígítható 1 : 0,5 - 1 : 1 (Tapadóhíd : víz) arányban.

CIKKSZÁM	CSOMAGOLÁS	KISZERELÉS	DB / KARTON / RAKLAP	SZÍN
57250HU	tégely	1 kg	6 db / 324 db	rózsaszín
57251HU	vödör	2,5 kg	nincs kartonban / 128 db	rózsaszín
57252HU	vödör	5 kg	nincs kartonban / 100 db	rózsaszín

### TULAJDONSÁGOK

- Oldószermentes
- Ellenáll az időjárás hatásainak
- Víztaszító, diffúz, lúgálló
- Megerősíti a sérült és laza felületeket
- Nem nedvszívó felületekre



## BETONKONTAKT



06.92b

Penetrációs és rögzítő bevonat cementes ragasztók, önterülő anyagok, folyékony vízszigetelés, újraprofilozó habarcsok és kitöltő habarcsok stb. alá. A víz elpárologtatásával rugalmas és gyengén tapadó, vízben oldhatatlan filmréteg képződik. Megerősíti és fokozza a nedvszívó aljzatok tapadását. Hígítási arány maximum 1 : 10 (alapozó : víz). Anyagszükséglet 0,25 l/m<sup>2</sup>, kiadósság 4-8 m<sup>2</sup>/ liter. A bevonat száradási ideje kb. 2 - 4 óra.

CIKKSZÁM	CSOMAGOLÁS	KISZERELÉS	DB / RAKLAP	SZÍN
57365HU	vödör	5 kg	72 db	kék
57367HU	vödör	13 kg	33 db	kék

### TULAJDONSÁGOK

- Kikeményedés után vízben nem oldódik
- Alapozó – fokozza a következő rétegek tapadását az aljzathoz
- Impregnáló – egyesíti a nedvszívósságot és megszilárdítja az aljzatot
- Nedvszívó felületekre (pl. betonaljzat)





Vízálló

**MAMUT  
GLUE**



# IMPREGNÁLÓK ADALÉKOK



## PROFI FALAZATIMPREGNÁLÓ ÉS - VÉDŐ BEVONAT



Polixisztearát-bázisú termék a porózus anyagok védelmére a kedvezőtlen időjárási hatásokkal, a víz behatolásával, a levegő agresszív vegyi anyagaival és szennyeződésével, valamint a fagy és a jégmentesítő sók hatásával szemben. Védi a betont, a téglát, a vakolatot, a fát, a természetes és a műkővet. Kiemeli a kezelt anyag felületének természetes rajzolatát és megjelenését. Öntisztító, víztaszító felületet képez. Gátolja a moha növekedését. Minimalizálja a felületi kivirágzást. Egy vagy két rétegben hordható fel, de egy réteg többnyire elegendő. Száradási ideje 3-4 óra, a felület 24 óra elteltével vízálló. A kezelés utólag felújítható. Hozzávetőleges anyagszükséglet: 0,20–0,25 l/m<sup>2</sup>. Kiadósság: 4,0–5,0 m<sup>2</sup>/l. A bevonat legalább 5-10 évig határos.

CIKKSZÁM	CSOMAGOLÁS	KISZERELÉS	DB / KARTON / RAKLAP	SZÍN
CH00031HU	fém doboz	1 liter	6 db / 480 db	transzparens
CH00032HU	fém kanna	5 liter	nincs kartonban / 96 db	transzparens

### TULAJDONSÁGOK

- Kiemeli a felület természetes rajzolatát és megjelenését
- Víztaszító, vízzel nem keveredő, diffúz
- Gátolja a porózus anyagok mállását
- Megakadályozza a szennyeződés behatolását az anyagba
- Védelmet nyújt a fagy és a jégmentesítő sók hatásával szemben
- Közvetve javítja a fal hő- és hangszigetelő tulajdonságait



## PRIME FALAZATIMPREGNÁLÓ



Egykomponensű, vízzel hígítható oldat, amely hatékonyan hidrofobizálja a nedvszívó aljzatok valamennyi típusát.

CIKKSZÁM	CSOMAGOLÁS	KISZERELÉS	DB / KARTON / RAKLAP	SZÍN
CH00011HU	flakon	1 liter	6 db / 480 db	transzparens
CH00022HU	kanna	5 liter	nincs kartonban / 96 db	transzparens

### TULAJDONSÁGOK

- Víztaszító, hidrofób
- Kiváló időjárás-állóság
- Kiváló hatástartósság, gátolja a mohásodást
- Öntisztító hatás
- Megőrzi a felületek eredeti megjelenését

## BETONFOLYÓSÍTÓ



Építészeti és látszóbeton, előre gyártott beton és transzportbeton, valamint cementkeverékek és bármilyen cementkötésű anyag készítéséhez. Felhasználható injektáláshoz, felhajtórámpához és garázshoz, térkőgyártáshoz, padlófűtéses betonhoz. Segíti az önterülést. Csökkenti a vízfelhasználást és a beton páraáteresztő képességét. Meghosszabbítja a fazékidőt, javítja az összetartást, és csökkenti a zsugorodási repedések előfordulását. Növeli a beton kezdeti és végső szilárdságát és tömörségét. Megfelel az EN 934-2, T1/T2 követelményeinek. Hozzávetőleges anyagszükséglet: 100 kg cementhez 0,55–1,3 liter (0,6–1,5 kg).

CIKKSZÁM	CSOMAGOLÁS	KISZERELÉS	DB / KARTON / RAKLAP	SZÍN
CH0520HU	flakon	1 liter	6 db / 504 db	barna
CH0521HU	kanna	5 liter	nincs kartonban / 96 db	barna

### TULAJDONSÁGOK

- Csökkenti a vízfelhasználást
- Meghosszabbítja a fazékidőt, és javítja az összetartást
- Segíti az önterülést
- Növeli a beton kezdeti és végső szilárdságát és tömörségét
- Csökkenti a zsugorodási repedések előfordulását és a páraáteresztő képességet a beton és egyéb cementkötésű anyagok esetében



## TÉLI ADALÉKANYAG BETONOZÁSHOZ (ALACSONY HŐMÉRSÉKLETHEZ)



Kötésgyorsító minden betonozási munkához. Egyszerű betonhoz, vasbetonhoz és előfeszített betonhoz. Növeli a portland cement és cementkeverék kötésű beton kötőhőjét, gyorsítja a beton kezdeti kötését és a keményedést. Összetételének köszönhetően nem okoz betonkorrozó a betonacélnál. Javítja a beton feldolgozhatóságát, rugalmasságot kölcsönöz és növeli a beton fagyállóságát. Elsősorban a téli időszakban történő betonozáshoz ajánlott, -10 °C hőmérsékletig. Megfelel az EN 934-2, T7 követelményeinek. Adagolás: 50 kg cementhez 0,325–1,0 liter adalék.

CIKKSZÁM	CSOMAGOLÁS	KISZERELÉS	DB / KARTON / RAKLAP	SZÍN
CH0500HU	flakon	1 liter	6 db / 504 db	sárgás
CH0501HU	kanna	5 liter	nincs kartonban / 96 db	sárgás

### TULAJDONSÁGOK

- Növeli a beton szilárdságát
- Gyorsítja a kötést és a kikeményedést
- -10 °C - ig lehetővé teszi a beton és egyéb cementkötésű anyagok alkalmazását
- Nem okoz betonkorrozózt
- Javítja a beton vízáteresztő képességét
- Alacsony hőmérsékleten végzett betonozáskor lerövidíti a hővédelem időtartamát





-40°C

Fagyálló

**MAMUT  
GLUE**





**KŐBURKOLAT**  
**MÁRVÁNYBURKOLAT**

## KŐBURKOLAT / MÁRVÁNYBURKOLAT

### ALAPOZÁS ÉS ALKALMAZÁS EGY LÉPÉSBEN

A nagyobb  
kötőanyag-tartalom  
előalpozás nélkül is  
jobb tapadást biztosít

Az epoxigyantával összekapcsolt folyami vagy márványkavicsból készült PerfectSTONE számos célra alkalmas végső felületet képez. Bel- és kültéren is lerakható, különféle típusú szilárd felületekre. A PerfectSTONE természetes hatású, egységes és hézagmentes felületet biztosít. A Kőburkolat/Márványburkolat a már nem jó megjelenésű régi felületek (beton, burkolólap, anhidrid stb.) felújítására és új felületek létrehozására egyaránt ideális.

### KÜLTÉR

Univerzális, természetes, végleges felületréteg szilárd felületekre. Nyílt szerkezetének köszönhetően vízáteresztő és fagyálló.

#### FELHASZNÁLÁS

- Járda, terasz, erkély, lépcső
- Medence melletti terület
- Kocsibejáró, felhajtó, kocsibeálló
- Kerti dekoráció
- **Vastagság 10-30 mm**
- Nem tökéletesen egyenes aljazaton is alkalmazható

#### Előnyök

- Fagyálló
- Vízáteresztő (tócsamentes)
- Jó csúszásgátló tulajdonságok
- Kis karbantartásigény minden évszakban
- Hézagmentes felület



### BELTÉR

A beltéri felület rendszerint különféle márványok kombinációjából készül. Az alkalmazott szerkezetek a felület használatával szembeni igényektől függenek.

#### FELHASZNÁLÁS

- Nappali, télikert
- Konyha, közlekedő
- Fürdőszoba, előszoba, kereskedelmi helyiségek
- **Javasolt vastagság 6–30 mm**

#### ELŐNYÖK

- Természetes, esztétikus hatás
- Padlófűtéshez is használható
- Kis karbantartásigény
- Kiváló csúszásgátló tulajdonságok

## ANYAGSZÜKSÉGLETI TÁBLÁZAT

Rétegvastagság	0,6 cm	0,8 cm	1 cm	1,4 cm	2 cm	3 cm
Kiadósság (25 kg-os zsák)	2,4 m <sup>2</sup>	1,8 m <sup>2</sup>	1,5 m <sup>2</sup>	1,25 m <sup>2</sup>	0,88 m <sup>2</sup>	0,59 m <sup>2</sup>

Szerszámok előkészítése – a lerakáshoz szükség lesz vakolókanálra, simítókanálra, egy lécre a nagyobb felületek elsimításához, S6005-ös oldószerre és rongyra a tisztításhoz, két vödörre, keverőfejre és szabályozható fordulatszámú fúrógépre.

Az aljzat előkészítése – az aljzatnak száraznak, tisztának, zsírtól, olajtól és szabad szemcséktől mentesnek kell lennie. Lerakáskor a környezet és az aljzat hőmérsékletének a +10–25 °C tartományba kell esnie.

Az aljzat előkészítése után hozzátűnk a kőburkolat előkészítéséhez. Az első vödörbe beleszórjuk a kavicsot a zsákból. Fontos, hogy a kavics ne legyen nedves. Az esetleges színeltérés miatt javasolt több zsáknyi kavicsot összekeverni. A másik vödörben összekeverjük az epoxigyanta A és B komponensét és az anyagot 3 percig kis fordulatszámon (kb. 300 ford./perc) keverjük fúrógép segítségével.

A kész epoxigyantát átöntjük a kavicsos vödörbe, és gondosan összekeverjük a kavicssal. Mindig csak olyan mennyiségű anyagot készítünk, amelyet +25 °C mellett 40 percen belül le tudunk rakni.

Az összekevert kőburkolatanyagot fokozatosan felhordjuk az előkészített aljzatra. A felhordott anyag felületét simítókanál (kisebb felület) vagy léc (nagyobb felület) segítségével elsimítjuk.

Az elsimított felületet végül a simítókanál enyhe lenyomásával tökéletesen simára dolgozzuk. Minden felületet szemrevételezéssel ellenőrzzük. A munka megkönnyítése érdekében időnként töröljük meg a szerszámokat oldószeres ronggyal, hogy a kavics ne ragadjon rájuk.

A kész, elsimított felületet 24 órán át nem érheti eső, és nem szabad rálépni. A kőburkolat 7 nap után terhelhető teljes mértékben.



## SZÍNEK ÉS SZERKEZETEK SKÁLÁJA

### PerfectSTONE KŐBURKOLAT (FOLYAMI KAVICS)



Gömbölyded folyami kavics  
4–6 mm  
Cikkszám: KK3002



Gömbölyded folyami kavics  
4–8 mm  
Cikkszám: KK3003



Éles folyami kavics  
2–4 mm  
Cikkszám: KK3000



Gömbölyded folyami kavics  
2–4 mm  
Cikkszám: KK3001

### PerfectSTONE MÁRVÁNYBURKOLAT



Márvány téglavörös  
3–6 mm  
Cikkszám: KK4013

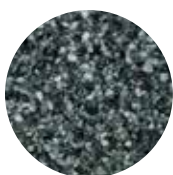

Márvány zöld  
3–6 mm  
Cikkszám: KK4028

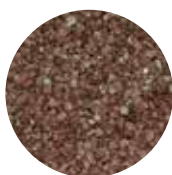

Márvány barna  
3–6 mm  
Cikkszám: KK4016



Márvány antracit  
3–6 mm  
Cikkszám: KK4022



Márvány sötétszürke  
3–6 mm  
Cikkszám: KK4025



Márvány rózsaszín  
3–6 mm  
Cikkszám: KK4007



Márvány sárga  
3–6 mm  
Cikkszám: KK4010



\*Márvány fehér  
3–6 mm  
Cikkszám: KK4001

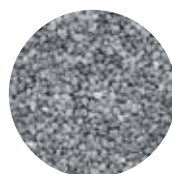

\*Márvány világosszürke  
3–6 mm  
Cikkszám: KK4019



\*Márvány elefántcsont  
3–6 mm  
Cikkszám: KK4004

\*Kizárólag beltéri használatra



MEGNEVEZÉS	CSOMAGOLÁS	KISZERELÉS
Folyami kavics	nylon zsák	25 kg
Márvány	nylon zsák	25 kg



## PÓRUSKITÖLTŐ



A Kőburkolat/márványburkolat pórustöltője egykomponensű diszperziós akrilát, amellyel beltérben kitölthetők a PerfectSTONE kő- vagy márványburkolat pórusai. Egyszerűbbé teszi a padló karbantartását, és megakadályozza a szennyeződések és a víz behatolását a kavics- és márványdarabok közé. Az anyagszükséglet 1–1,3 kg/m<sup>2</sup>.

CIKKSZÁM	MEGNEVEZÉS	CSOMAGOLÁS	KISZERELÉS	SZÍN
KK2003	Póruskitöltő	vödör	3 kg	tejfehér, kötés után átlátszó
KK2010	Póruskitöltő	vödör	10 kg	tejfehér, kötés után átlátszó



## WALL KÖTŐANYAG KŐBURKOLATHOZ



Epoxialapú kő- és márványburkolathoz készült kötőanyag kifejezetten függőleges falon történő alkalmazásra. Kavicssal és márvánnyal kombinálva bel- és kültéren egyaránt természetes végleges felületréteget alkot. Nagy szilárdságú, erősen vegyszerálló és fagyálló kötőanyag. Az anyagszükséglet (A+B komponens) 25 kg kavicshoz 2,6 kg.

### TULAJDONSÁGOK

- Fokozottan ellenáll a mechanikai sérüléseknek
- A legtöbb szilárd felületen alkalmazható
- Zsaluzást nem igényel
- Bel- és kültéren is használható
- Fagyálló
- Alapozó a csomagolásban

### ALKALMAZÁS

- Lépcsőhomloklapok, lábazatok, alacsony falak végleges felületrétege
- Beltéri falon is alkalmazható. Az egyszerű karbantartás érdekében érdemes zárt szerkezetet kialakítani



CIKKSZÁM	MEGNEVEZÉS	CSOMAGOLÁS	KISZERELÉS	SZÍN
KWALL1000	Kötőanyag kőburkolathoz A+B, 25 kg kavicshoz	vödörkészlet dobozban	2,60 kg	tejszín



## UV-ÁLLÓ KÖTŐANYAG KŐBURKOLATHOZ



Poliaszpartát-alapú, UV-álló kötőanyag kifejezetten kültéri alkalmazáshoz. Biztosítja a kavics és a márvány színtartását. Nagy szilárdságú, erősen vegyszerálló és fagyálló kötőanyag különösen nagy UV-állósággal. Az anyagszükséglet (A+B komponens) 25 kg kavicshoz 1,36 kg.



CIKKSZÁM	MEGNEVEZÉS	CSOMAGOLÁS	KISZERELÉS
KUV1000	UV-álló kötőanyag 25 kg kavicshoz	doboz	1,36 kg

## KÖTŐANYAG KŐ-/ MÁRVÁNYBURKOLATHOZ



Az epoxigyantával összekapcsolt folyami vagy márványkavicsból készült PerfectSTONE számos célra alkalmas végső felületet képez. Bel- és kültéren is lerakható, különféle típusú szilárd felületekre. A PerfectSTONE természetes hatású, egységes és hézagmentes felületet biztosít. A Kőburkolat/Márványburkolat a már nem jó megjelenésű régi felületek (beton, burkolólap, anhidrid stb.) felújítására és új felületek létrehozására egyaránt ideális.



CIKKSZÁM	MEGNEVEZÉS	CSOMAGOLÁS	KISZERELÉS
K1000	Kötőanyag (A + B) 1,36 kg / 25 kg kőhöz	doboz	A + B 1,36 kg / szett
K1001	Kötőanyag (A + B) 4,08 kg / 75 kg kőhöz	doboz	A + B 4,08 kg / szett
K1002	Kötőanyag (A + B) 6,80 kg / 125 kg kőhöz	doboz	A + B 6,80 kg / szett



## L LEZÁRÓ PROFIL

A 10 vagy 12 mm magas L lezáró profil a kőburkolatok szélének lezárására szolgál. Perforációja lehetővé teszi a víz távozását a nyitott szerkezetből.

CIKKSZÁM	PROFIL	MÉRET		DB / KARTON
		szélesség (mm)	x hosszúság (m)	
KK7000	profil "L"	10	x 2,5	nincs kartonban
KK7001	profil "L"	12	x 2,5	nincs kartonban

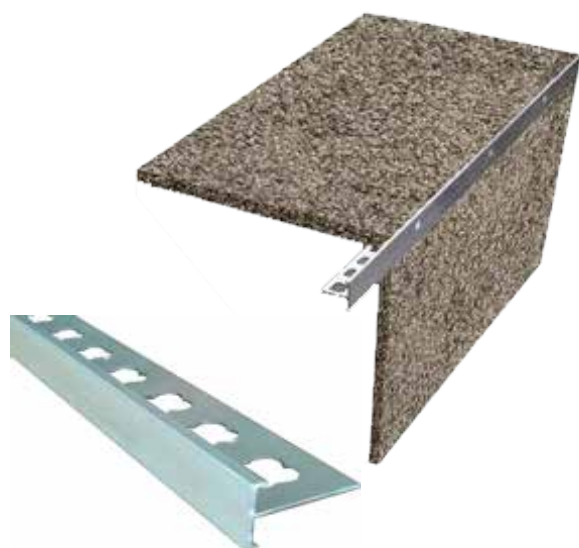

## T LEZÁRÓ PROFIL

A 10 vagy 12 mm magas T lezáró profil a kőburkolatok szélének lezárására és a megfelelő vízelvezetés biztosítására szolgál. Az elem alsó részének meghosszabbítása átfedi a kapcsolódó vízszintes szerkezetet. Alkalmazható például lépcső élén, illetve terasz vagy erkély lezárására.

CIKKSZÁM	PROFIL	MÉRET		DB / KARTON
		szélesség (mm)	x hosszúság (m)	
KK7050	profil "T"	10	x 2,5	nincs kartonban
KK7051	profil "T"	12	x 2,5	nincs kartonban



## EPOXIN F1000 DRY



20.14

Kétkomponensű epoxi alapozó nedvszívó, porózus aljzatok, úgymint beton, falazat, vakolat, gipszkarton pormentesítő kezeléséhez az Epoxi padlóbevonattal vagy a PerfectStone kőburkolattal kialakított fedőréteg felhordása előtt. Rendkívül nedvszívó, porózus aljzatok, például beton, falazat, vakolat, gipszkarton stb. pormentesítő kezeléséhez. Alkalmazható gyártócsarnokok, szerelőműhelyek, gépcsarnokok, kezelőrámpák, raktárak, garázsok, műhelyek, kazánházak, hőcserélők és szervizek esetében. Alkalmazható továbbá alapozóként kő- vagy márványburkolat aljzatának előkészítéséhez.

CIKKSZÁM	CSOMAGOLÁS	KISZERELÉS	DB / RAKLAP	SZÍN
T6001	kanna	4 kg + 0,4 kg	60 db	transzparens

### TULAJDONSÁGOK

- Kiegyenlíti a felület minőségét, és megerősíti azt
- Erősíti a mechanikus tulajdonságokat – a szilárdságot és a kopásállóságot
- Javítja a vegyszer- és a vízállóságot
- Pormentesíti a felületet
- Meghosszabbítja a további bevonatok élettartamát
- Reaktív adalékokat tartalmaz

## KÖTŐANYAG FOLYÉKONY BURKOLATHOZ



Kifejezetten folyékony burkolathoz kialakított, epoxigyanta-bázisú kötőanyag. Nagy szilárdságú, erősen vegyszerálló és fagyálló kötőanyag. Az anyagszükséglet (A + B komponens) 15,91 kg kavicsához 2,34 kg.



CIKKSZÁM	LEÍRÁS	CSOMAGOLÁS	KISZERELÉS
TD1000	Kötőanyag Folyékony Burkolathoz (15,91 kg kavicsához)	doboz	2,34 kg

### ANYAGSZÜKSÉGLETI TÁBLÁZAT

RÉTEGVASTAGSÁG	3 mm	5 mm	8 mm	10 mm	15 mm	20 mm
KIADÓSSÁG (15,91 kg kavicsához)	3,3 m <sup>2</sup>	2 m <sup>2</sup>	1,25 m <sup>2</sup>	1 m <sup>2</sup>	0,66 m <sup>2</sup>	0,5 m <sup>2</sup>

## FOLYÉKONY KAVICSBURKOLAT



CIKKSZÁM	CSOMAGOLÁS	KISZERELÉS	SZÍN
TD5001	vödör	15,91 kg	fehér
TD5003	vödör	15,91 kg	okkersárga
TD5004	vödör	15,91 kg	barna
TD5005	vödör	15,91 kg	vörösesbarna
TD5006	vödör	15,91 kg	fekete
TD5007	vödör	15,91 kg	szürke
TD5008	vödör	15,91 kg	kék
TD5009	vödör	15,91 kg	zöld
TD5011	vödör	15,91 kg	fehér-okkersárga
TD5012	vödör	15,91 kg	fehér-fekete
TD5013	vödör	15,91 kg	fehér-szürke
TD5014	vödör	15,91 kg	fehér-zöld
TD5015	vödör	15,91 kg	fehér-szürke
TD5016	vödör	15,91 kg	fehér-vörösesbarna
TD5017	vödör	15,91 kg	fehér-fekete-szürke
TD5018	vödör	15,91 kg	fehér-kék-zöld
TD5051	vödör	15,91 kg	vörösesbarna-fekete
TD5052	vödör	15,91 kg	vörösesbarna-okkersárga
TD5053	vödör	15,91 kg	vörösesbarna-fehér-okkersárga
TD5054	vödör	15,91 kg	vörösesbarna-okkersárga-szürke
TD5055	vödör	15,91 kg	vörösesbarna-szürke-barna
TD5061	vödör	15,91 kg	fekete-okkersárga
TD5062	vödör	15,91 kg	fekete-szürke
TD5063	vödör	15,91 kg	fekete-szürke-barna
TD5064	vödör	15,91 kg	fekete-kék
TD5065	vödör	15,91 kg	fekete-zöld
TD5066	vödör	15,91 kg	fekete-kék-zöld
TD5071	vödör	15,91 kg	szürke-okkersárga
TD5072	vödör	15,91 kg	szürke-zöld
TD5073	vödör	15,91 kg	szürke-zöld-kék
TD5081	vödör	15,91 kg	kék-zöld
TD5082	vödör	15,91 kg	kék-szürke
TD5090	vödör	15,91 kg	natúr

# FOLYÉKONYYBURKOLAT-MINTAKÉSZLET PerfectSTONE



\*Fehér  
cikkszám TD 5001



\*Fehér-Fekete  
cikkszám TD 5012

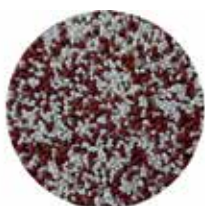

\*Fehér-Vörösésbarna  
cikkszám TD 5016



\*Fehér-Szürke  
cikkszám TD 5013



\*Fehér-Zöld  
cikkszám TD 5014



Okkersárga  
cikkszám TD 5003



Barna  
cikkszám TD 5004



Vörösésbarna  
cikkszám TD 5005



Fekete  
cikkszám TD 5006



Szürke  
cikkszám TD 5007



Kék  
cikkszám TD 5008



Zöld  
cikkszám TD 5009



Fehér-Okkersárga  
cikkszám TD 5011



Fehér-Szürke  
cikkszám TD 5015



Fehér-Fekete-Szürke  
cikkszám TD 5017



Fehér-Kék-Zöld  
cikkszám TD 5018



Vörösésbarna-Fekete  
cikkszám TD 5051



Vörösésbarna-Okkersárga  
cikkszám TD 5052



Vörösésbarna-Fehér-Okkersárga  
cikkszám TD 5053

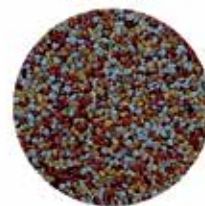

Vörösésbarna-Okkersárga-Szürke  
cikkszám TD 5054



Vörösésbarna-Szürke-Barna  
cikkszám TD 5055



Fekete-Okkersárga  
cikkszám TD 5061



Fekete-Szürke  
cikkszám TD 5062



Fekete-Szürke-Barna  
cikkszám TD 5063



Fekete-Kék  
cikkszám TD 5064



Fekete-Zöld  
cikkszám TD 5065



Fekete-Kék-Zöld  
cikkszám TD 5066



Szürke-Okkersárga  
cikkszám TD 5071



Szürke-Zöld  
cikkszám TD 5072

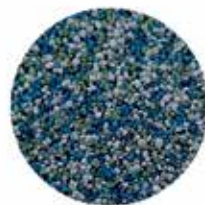

Szürke-Zöld-Kék  
cikkszám TD 5073



Kék-Zöld  
cikkszám TD 5081



Kék-Szürke  
cikkszám TD 5082



Natúr  
cikkszám TD 5090

\* csak beltérben használható





**PADLÓBEVONÓ  
RENDSZEREK  
EPOXIN / PUREXIN**

A Den Braven Czech és Slovak a.s. több mint 20 éve aktív az építőipari vegyi anyagok piacán. Ez idő alatt sok tapasztalatot, referenciát kaptunk, és számtalan projektet hajtottunk végre (kisebttől a nagyobb állami szerződéseikig). Saját tesztelő központunkban fejlesztjük ki és teszteljük termékeink megbízhatóságát az Ön számára. A modern technológiáknak és a tapasztalt fejlesztőknek / technikusoknak köszönhetően széles termékkínálat készül, amelyet integrált rendszerekbe csoportosítunk. A 2020-as építési szezonra két vadonatúj termékcsaládot fejlesztettünk, amelyek az EPOXIN és PUREXIN neveket viselik majd.

# EPOXIN

Az EPOXIN epoxi gyantán alapuló és széles termékskálát fed le az alapozóktól, bevonatoktól, aljzatkiegyenlítőktől a dekoratív fedőlakkokig. Ezeket a termékeket kiváló mechanikai ellenállás, keménység, könnyű tisztíthatóság és méretállóság jellemzi.

# PUREXIN

A PUREXIN sorozat speciális gyanták és keményítők kombinációján alapul, amelyeket együttesen poliuretánoknak nevezünk. Ezek a termékek magukban foglalnak különböző membránokat, bevonatokat, aljzatkiegyenlítő és matt fedőlakkokat. A PUREXIN sorozat számos speciális tulajdonsággal rendelkezik, melyek összhangban állnak az egyéb felhasznált termékekkel is.



## EPOXIN F1000 DRY

Kétkomponensű epoxi alapozó száraz aljzatra (az aljzat nedvességtartalma legfeljebb 4%). Az anyag alacsony viszkozitású, oldószer- és nonil-fenol-mentes.

### ELŐNYÖK

- kiváló alapozó képesség
- rövid várakozási idők (csiszolható a második naptól)
- egyszerű alkalmazhatóság
- beltéri és kültéri használatra egyaránt alkalmazható
- kiváló tapadás az aljzathoz
- az aljzat színeinek kiegyenlítése (előkészítés a festés előtt) - csak színes változatban

### HASZNÁLAT

- száraz, cementkötésű aljzatok alapozására beltéren és kültéren egyaránt
- javítóhabarcok és aljzat kiegyenlítő előkészítéséhez
- alapozó bevonat az EPOXIN és a PUREXIN sorozat összes epoxi és poliuretán padlóburkolatához
- az inkoherens (egyenetlen, málló) aljzat felületének megerősítésére, a hajszálrepedések és a pórusok kitöltésére



CIKKSZÁM	CSOMAGOLÁS (A+B)	ÖSSZ. TÖMEG (A+B)	SZÍN
EXF1001	hordó	640 kg	transzparens
EXF1002	tartály és flakon	30 kg	transzparens
T6001	tégely	4,4 kg	transzparens

## EPOXIN F1100 DRY FAST

Kétkomponensű epoxi alapozó száraz aljzatra (aljzat nedvességtartalma legfeljebb 4%) gyorsított kikeményedési idővel. Az anyag alacsony viszkozitású, oldószer- és nonil-fenol-mentes.

### ELŐNYÖK

- nagyon rövid kikeményedési idő
- alkalmazható akár alacsony hőmérsékleten is (min +5 °C)
- rövid várakozási idő (csiszolható a második naptól)
- kiváló alapozó képesség
- egyszerű alkalmazhatóság
- beltéri és kültéri használatra egyaránt alkalmazható
- kiváló tapadás az aljzathoz

### HASZNÁLAT

- száraz, cementkötésű aljzatok alapozására beltéren és kültéren egyaránt
- javítóhabarcok és aljzat kiegyenlítő előkészítéséhez
- alapozó bevonat az EPOXIN és a PUREXIN sorozat összes epoxi és poliuretán padlóburkolatához
- az inkoherens (egyenetlen, málló) aljzat felületének megerősítésére – a hajszálrepedések és a pórusok kitöltésére



CIKKSZÁM	CSOMAGOLÁS (A+B)	ÖSSZ. TÖMEG (A+B)	SZÍN
EXF1101	hordó	575 kg	transzparens
EXF1102	tartály és flakon	30 kg	transzparens
EXF1105	tégely	4,4 kg	transzparens

## EPOXIN F1200 WET

Kétkomponensű epoxi alapozó nedves aljzatra (aljzat páratartalma 4% felett). Az anyag alacsony viszkozitású, oldószer- és nonil-fenol-mentes.

### ELŐNYÖK

- alkalmazható nedves felületekre, anhidritekre, fémre, gipszkartonra
- kiváló alapozó képesség
- rövid várakozási idő (csiszolható a második naptól)
- egyszerű alkalmazhatóság
- beltéri és kültéri használatra egyaránt alkalmazható
- kiváló tapadás az aljzathoz
- az aljzat színeinek kiegyenlítése (előkészítés a festés előtt) - csak színes változatban

### HASZNÁLAT

- száraz és nedves cement-kötésű aljzat alapozására beltéren és kültéren egyaránt
- alkalmas anhidrit, gipszkarton, fém, műkő, műgyanta és egyéb különleges aljzatok alapozására
- javítóhabarcsok és aljzatkiegyenlítők előkészítéséhez
- alapozó bevonat az EPOXIN és a PUREXIN sorozat összes epoxi és poliuretán padlóburkolatához
- az inkoherens (egyenetlen, málló) aljzat felületének megerősítésére – a hajszálrepedések és a pórusok kitöltésére
- hőmérséklettől és páratartalomtól függően, 5-10 napon belül alkalmazható a friss betonon



CIKKSZÁM	CSOMAGOLÁS (A+B)	ÖSSZ. TÖMEG (A+B)	SZÍN
EXF1201	hordó	550 kg	transzparens
EXF1202	tartály és flakon	30 kg	transzparens
EXF1205	tégely	4,4 kg	transzparens

## EPOXIN F1300 WET SPECIÁL

Kétkomponensű epoxi alapozó száraz, nedves vagy olajos alapokon is (az aljzat nedvességtartalma 4% felett) Az anyag alacsony viszkozitású, oldószer- és nonil-fenol-mentes.

### ELŐNYÖK

- alkalmazható nedves és zsíros/olajos aljzatokra, fémekre, műgyanta felületekre
- kiváló alapozó képesség
- rövid várakozási idő (csiszolható a második naptól)
- egyszerű alkalmazhatóság
- beltéri és kültéri használatra egyaránt alkalmazható
- kiváló tapadás az aljzathoz

### HASZNÁLAT

- száraz, nedves vagy akár zsíros cementkötésű aljzatok alapozására beltéren és kültéren egyaránt
- ragasztóréteggént alkalmazható fémhez, műgyanta felületekhez és más különleges aljzatokhoz
- javítóhabarcsok és aljzatkiegyenlítők előkészítéséhez
- az inkoherens (egyenetlen, málló) aljzat felületének megerősítésére – a hajszálrepedések és a pórusok kitöltésére
- hőmérséklettől és páratartalomtól függően, 5-10 napon belül alkalmazható a friss betonon



CIKKSZÁM	CSOMAGOLÁS (A+B)	ÖSSZ. TÖMEG (A+B)	SZÍN
EXF1302	tartály és flakon	30 kg	transzparens

## PUREXIN F4000

Háromkomponensű, rendkívül rugalmas vízszigetelő poliuretán membrán, mely áthidalja a statikus és dinamikus réseket, repedéseket. Szerves oldószerektől mentes.

### ELŐNYÖK

- kiváló áthidaló képesség (statikus és dinamikus) még alacsony hőmérsékleten is (-20 °C)
- vízálló
- nem tartalmaz szerves oldószereket
- biztosítja a tapadást az EPOXIN és PUREXIN anyagok között

### HASZNÁLAT

- csúszásmentes felülettel ellátott futópályák dilatációs réseinek áthidalására
- parkolók, garázsok, járdák stb. kialakításához



CIKKSZÁM	CSOMAGOLÁS (A+B)	ÖSSZ. TÖMEG (A+B)	SZÍN
PXF4002	tartály és flakon	30 kg	a RAL színskála szerint

## EPOXIN F5000

Pigmentált kétkomponensű epoxi bevonat és aljzatkiegyenlítő; végső, járható réteg. Az anyag alacsony viszkozitású, oldószer- és nonil-fenol-mentes.

### ELŐNYÖK

- egyszerű alkalmazhatóság és könnyű tisztíthatóság
- kiváló mechanikai és kémiai ellenállás
- esőálló
- gyors terülés – bedolgozó henger nélkül is alkalmazható
- csúszásmentes felületet képez

### HASZNÁLAT

- terített padlók és egyenletes bevonatok kialakítására
- alkalmazható raktárak, gyártócsarnokok, üzletek, parkolók, iskolák, étkezdék, kórházak stb. területén
- a csúszásmentes felület eléréséhez keverje kvarchomokkal
- dekoratív, egyedi megjelenésű padlók kialakításához használjon akrilforgácsot



CIKKSZÁM	CSOMAGOLÁS (A+B)	ÖSSZ. TÖMEG (A+B)	SZÍN
EXF5002X0XX	tartály és flakon	30 kg	a RAL színskála szerint

CIKKSZÁM	CSOMAGOLÁS	TARTALOM	DB / RAKLAP	SZÍN
T6000	doboz	5 kg + 1 kg	72 db	világos szürke, RAL 7035
T61015	doboz	5 kg + 1 kg	72 db	bézs, RAL 1015
T61018	doboz	5 kg + 1 kg	72 db	sárga, RAL 1018
T63020	doboz	5 kg + 1 kg	72 db	piros, RAL 3020
T65012	doboz	5 kg + 1 kg	72 db	világos kék, RAL 5012
T66001	doboz	5 kg + 1 kg	72 db	sötét zöld, RAL 6001
T67040	doboz	5 kg + 1 kg	72 db	középszürke, RAL 7040
T69005	doboz	5 kg + 1 kg	72 db	fekete, RAL 9005
T69016	doboz	5 kg + 1 kg	72 db	féher, RAL 9016

## EPOXIN F5100

Pigmentált kétkomponensű strukturált epoxi bevonat a végső járható réteghez. Az anyag oldószer- és nonil-fenol-mentes.



### ELŐNYÖK

- hengerrel egyszerűen alkalmazható
- kiváló mechanikai és kémiai ellenálló képesség
- esőálló
- egyszerűen tisztítható
- csúszásmentes felület kialakítására

### HASZNÁLAT

- strukturált felületek kialakítására
- alkalmazható raktárak, gyártócsarnokok, üzletek, parkolók, iskolák, étkezdék, kórházak stb. területén
- az Epoxin F5100 dekoratív falburkolóként is használható
- a csúszásmentes felület eléréséhez keverje kvarc homokkal

CIKKSZÁM	CSOMAGOLÁS (A+B)	ÖSSZ. TÖMEG (A+B)	SZÍN
EXF51020XXX	tartály és flakon	30 kg	a RAL színkóla szerint

## EPOXIN F7000

Átlátszó kétkomponensű epoxi bevonat, mely végleges, járható réteget képez. Az anyag alacsony viszkozitású, oldószer- és nonil-fenol-mentes.



### ELŐNYÖK

- egyszerűen alkalmazható és tisztítható
- kiváló mechanikai és kémiai ellenálló képesség
- esőálló
- fokozottan ellenáll az UV sugárzásnak
- csúszásmentes felületet képez
- univerzálisan használható

### HASZNÁLAT

- kötőanyag a színes kvarchomokhoz és aljzatkiegyenítőkhöz
- fényes bevonat az akrilforgáccsal dekorált padlóhoz
- végső fedőbevonat a színes kvarchomok padlóhoz
- alkalmazható raktárak, gyártócsarnokok, üzletek, parkolók, iskolák, étkezdék, kórházak stb. területén
- az ANTI-SKID-del kombinálva csúszásmentes felületet hoz létre

CIKKSZÁM	CSOMAGOLÁS (A+B)	ÖSSZ. TÖMEG (A+B)	SZÍN
EXF7001	tartály és flakon	20 kg	transzparens
EXF7002	tartály és flakon	5 kg	transzparens
EXF7003	műanyag csomag	1 kg	transzparens

## EPOXIN ACCELERATOR

Epoxi alapú termékek egykomponensű kötőgyorsítója. A reagens lerövidíti az EPOXIN rendszer epoxi anyagainak kikeményedési idejét. A termék elsősorban az EPOXIN F1000 DRY, EPOXIN F1200 WET és EPOXIN F1300 WET SPECIÁL alapozókhoz használható.

### ELŐNYÖK

- Akár 3 órára rövidíti a kötési időt
- A gyorsítót az alapozó komponenseinek (A + B) keverékéhez kell hozzáadni
- Alacsony hőmérsékleten is alkalmazható
- Befolyásolhatja az alapozó megjelenését

### ALKALMAZÁS

- Az aljzat-előkészítés meggyorsításának szükségessége esetén
- Amennyiben az alkalmazási felület alapozása és végső rétege egy napon belül kivitelezhető (a m<sup>2</sup>-ek száma a döntő)

CIKKSZÁM	CSOMAGOLÁS	TARTALOM	DB / RAKLAP
EXF0090	flakon	1 kg	336 db
EXF0091	tartály	5 kg	100 db



## EPOXIN DEKOR

Kétkomponensű epoxi kiöntőanyag dekorációs elemek készítéséhez és modellezéshez. Kis viszkozitású, oldószer- és nonil-phenol-mentes anyag.

### TULAJDONSÁGOK

- Átlátszó
- Kiváló habzástállás
- Akár 5 cm-es öntvényvastagság
- Hosszú fazékidő
- Pigmentekkel színezhető
- Minimális zsugorodás

### ALKALMAZÁS

- Modellezés
- Ékszerkészítés
- Dekorációs elemek és asztalok készítése

CIKKSZÁM	CSOMAGOLÁS (A+B)	ÖSSZ. TÖMEG (A+B)	SZÍN
EXF0093	Tégelyek kartondobozban	1 kg	átlátszó
EXF0094	Tégelyek kartondobozban	4 kg	átlátszó
EXF0095	Tégelyek kartondobozban	20 kg	átlátszó



## EPOXIN F9000 CONDUCTIVE

Vízbázisú kétkomponensű epoxi alapozó az elektrosztatikus vezető padló rendszerekhez. Az anyag alacsony viszkozitású, oldószermentes.



### ELŐNYÖK

- kiváló elektrosztatikus vezető képesség
- egyszerű alkalmazhatóság
- alacsony anyagszükséglet

### HASZNÁLAT

- az EPOXIN F9000 CONDUCTIVE-ot vezető réteggé kell alkalmazni az antistatikus EPOXIN F9100 ANTI-STATIC hordozóréteg alá.

CIKKSZÁM	CSOMAGOLÁS (A+B)	ÖSSZ. TÖMEG (A+B)	SZÍN
EXF9003	műanyag csomag	15 kg	fekete

## EPOXIN F9100 ANTI-STATIC

Pigmentált, kétkomponensű epoxi bevonat, az elektrosztatikusan vezető padlórendszer végső, járható rétege. Az anyag alacsony viszkozitású, oldószer- és nonil-fenol-mentes.



### ELŐNYÖK

- elektrosztatikusan vezetőképes
- nagyon jó mechanikai és kémiai ellenálló képesség
- esőálló
- könnyen tisztítható
- közepesen fényes felületet hoz létre

### HASZNÁLAT

- elektrosztatikusan vezető padlók kialakítására az automatizált gyógyszer- és elektronikai ipari csarnokokban és raktárakban
- különösen alkalmas érzékeny elektronikával ellátott területeken - szervertermek, laboratóriumok, CNC gépek közelében

- robbanásveszélyes anyagokat feldolgozó üzemek területén

CIKKSZÁM	CSOMAGOLÁS (A+B)	ÖSSZ. TÖMEG (A+B)	SZÍN
EXF91020XX	tartály és flakon	30 kg	a RAL színskála szerint



## RÉZSZALAG

Elektromosan vezető öntapadós rézszalag.

CIKKSZÁM	HOSSZ	DB / KARTON	SZÍN
EXF0001	50 m	-	réz

### ELŐNYÖK

- Öntapadós – egyszerűen alkalmazható
- Vékony – egyszerűen átfedhető

### ALKALMAZÁS

- Rézszalag elektrosztatikusan vezető padlórendszerek kialakításához

## AKRILFORGÁCS

Színes akrilpehely dekoratív padló kialakításához.

CIKKSZÁM	CSOMAGOLÁS	TÖMEG	DB / KARTON	SZÍN
EXF0010	tégely	500 g	-	narancssárga
EXF0011	tégely	500 g	-	fehér
EXF0012	tégely	500 g	-	fekete
EXF0013	tégely	500 g	-	világosszürke
EXF0014	tégely	500 g	-	zöld
EXF0015	tégely	500 g	-	kék
EXF0016	tégely	500 g	-	világoskék
EXF0017	tégely	500 g	-	világosbarna
EXF0018	tégely	500 g	-	vörös
EXF0019	tégely	500 g	-	sárga

### ELŐNYÖK

- Egyszerűen alkalmazható
- A színek kombinálhatók
- Gazdaságos

### ALKALMAZÁS

- Epoxi bevonóanyagok és habarcsok, például az EPOXIN F5000 dekoratív kezeléséhez
- Bel- és kültéren is alkalmazható

## THIXOP ADALÉKANYAG

Epoxi- és poliuretán-alapú alapozók, bevonóanyagok és habarcsok sűrítésére szolgáló, speciális polimeralapú adalékanyag.

CIKKSZÁM	CSOMAGOLÁS	TÖMEG	DB / KARTON	SZÍN
EXF0050	tégely	10 kg	-	fehér
EXF0052	tégely	1 kg	-	fehér

### ELŐNYÖK

- Kiváló hatékonyság
- Gazdaságos
- Nem gyorsítja meg a hálósító és a gyanta reakcióját

### ALKALMAZÁS

- Alapozók, bevonóanyagok és habarcsok tixotróp adaléka

## ANTI-SKID SPECIÁLIS TÖLTŐANYAG

Padlóbevonatok csúszásgátló tulajdonságának javítására szolgáló speciális töltőanyag.

CIKKSZÁM	CSOMAGOLÁS	TÖMEG	DB / KARTON	SZÍN
EXF0060	tégely	500 g	-	átlátszó

\* A termékek elérhetőségéről érdeklődjön területi képviselőjénél.

### ELŐNYÖK

- Átlátszó – nem módosítja a színárnyalatot
- Bársonyos megjelenésű befejező bevonat
- Gazdaságos

### ALKALMAZÁS

- Epoxi bevonóanyagok, például az EPOXIN F7000 csúszásgátló kezelése

## NATÚR ÉS SZÍNES HOMOK

Minőségi szárított kvarchomokból készülő termék. A színes változatokban poliuretán gyantában diszpergált színezék képezi a bevonatot. A termék EPOXIN epoxirendszerekben használatos alapozóhabarcs, csúszásgátló felület és dekorációs elemek kialakításához az EPOXIN család bevonóanyagaival.

CIKKSZÁM	CSOMAGOLÁS	KISZERELÉS	DB / RAKLAP	SZEMCSEMÉRET (mm)	SZÍN
EXF0070	zsák	25 kg	42	0,4-0,8	natúr
EXF0071	zsák	25 kg	42	0,4-0,8	fehér
EXF0072	zsák	25 kg	42	0,4-0,8	fekete
EXF0073	zsák	25 kg	42	0,4-0,8	szürke
EXF0074	zsák	25 kg	42	0,4-0,8	kék
EXF0075	zsák	25 kg	42	0,4-0,8	zöld
EXF0076	zsák	25 kg	42	0,4-0,8	piros
EXF00700	zsák	25 kg	42	0,1	natúr-liszt
EXF00701	zsák	25 kg	42	0,8-1,2	natúr
EXF00702	zsák	25 kg	42	0,1-0,5	natúr

### TULAJDONSÁGOK

- Pontos granulometria
- Széles színválaszték
- UV-állóság
- Állandó szemcseszerkezet
- Színtartó
- Agresszív környezetben is vegyszerálló

### ALKALMAZÁS

- EPOXIN alapozók töltőanyaga alapozóhabarcs létrehozásához
- EPOXIN felületi bevonat csúszásgátló kezelése
- Esztétikus színes padló kialakítása

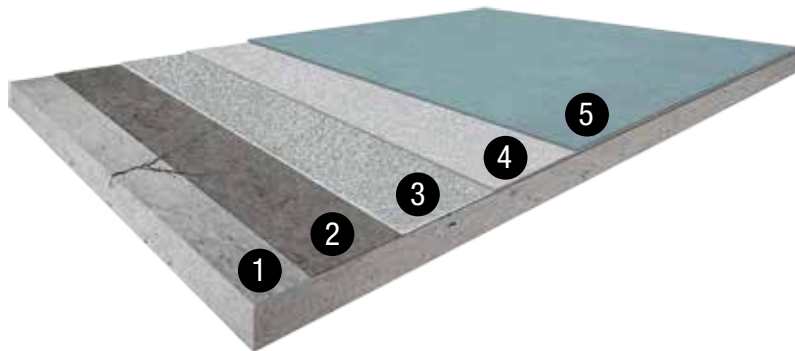

## PARKOLÓK AHOL KÖVETELMÉNY A REPEDÉSEK ÁTHIDALÁSA

1. **Beton**
2. **EPOXIN F1000 DRY alapozó**  
anyagszükséglet: 0,4 kg/m<sup>2</sup>
3. **Kvarchomok - szemcseméret: 0,4 - 0,8 mm**  
(a tapadófelület növelése érdekében)
4. **Vízszigetelő bevonat PUREXIN F4000**  
anyagszükséglet: 1 kg/m<sup>2</sup>
5. **EPOXIN F5000**  
anyagszükséglet: 0,6 kg/m<sup>2</sup>, keverve  
a 0,1 - 0,5 mm szemcseméretű kvarchomokkal (50 tömeg %)

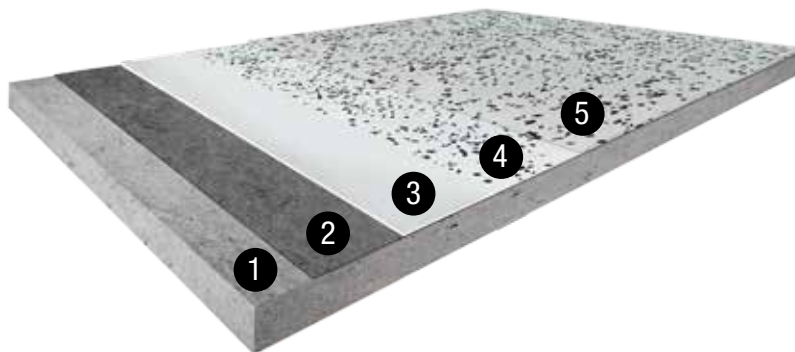

## PINCÉK, MŰHELYEK, GARÁZSOK, FOLYOSÓK – EGYENLETES DESIGN FELÜLETEKHEZ

1. **Beton**
2. **EPOXIN F1000 DRY alapozó**  
anyagszükséglet: 0,4 kg/m<sup>2</sup>
3. **EPOXIN F5000**  
anyagszükséglet: 0,6 kg/m<sup>2</sup>
4. **Akrilforgács feltöltés**
5. **EPOXIN F7000**  
fedőréteg anyagszükséglet: 0,15 kg/m<sup>2</sup>

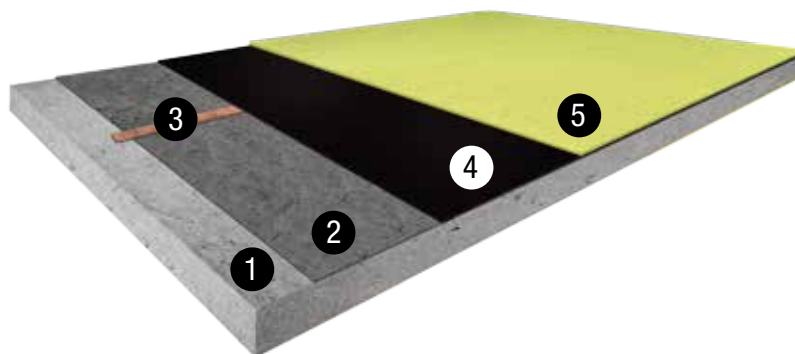

## GYÁRTÓ ÜZEMEK, AHOL ELEKTROSTATIKUS ELVEZETÉS SZÜKSÉGES GYÁRTÓ CSARNOKOK, RAKTÁRAK, FOGÁSZATI RENDELŐK, KÓRHÁZI MŰTŐK, VISZGÁLÓ HELYISÉGEK

1. **Beton**
2. **EPOXIN F1000 DRY alapozó**  
anyagszükséglet: 0,4 kg/m<sup>2</sup>
3. **Réz szalag** – vastagsága kb. 0,8 mm
4. **Elektromosan konduktív réteg EPOXIN F9000**  
anyagszükséglet: 0,15 kg/m<sup>2</sup>
5. **EPOXIN F9100 ANTI-STATIC aljzatkiegyenlítő záró bevonat**  
anyagszükséglet: 1,4 kg/m<sup>2</sup>

## PINCÉK, MŰHELYEK, GARÁZSOK, FOLYOSÓK – EGYENLETES FELÜLETEK

1. Beton
2. EPOXIN F1000 DRY alapozó  
anyagszükséglet: 0,4 kg/m<sup>2</sup>
3. EPOXIN F5000  
anyagszükséglet: 0,6 kg/m<sup>2</sup>

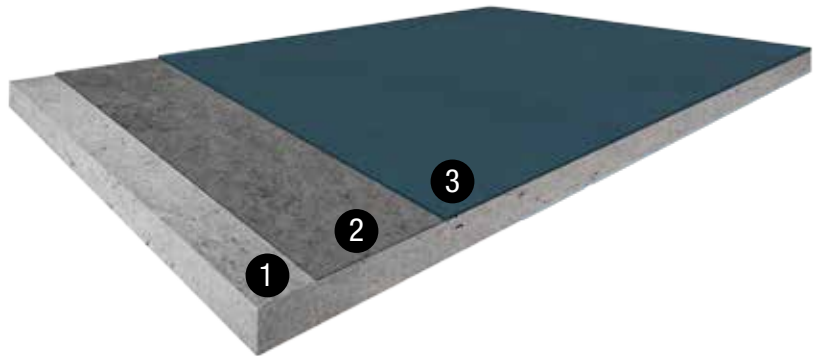

## PINCÉK, MŰHELYEK, GARÁZSOK, FOLYOSÓK, CSARNOKOK, KONYHÁK CSÚSZÁSMENTES FELÜLETE

1. Beton
2. EPOXIN F1000 DRY alapozó  
anyagszükséglet: 0,4 kg/m<sup>2</sup>
3. Kvarchomok (szemcseméret: 0,4-0,8 mm)  
anyagszükséglet: 2-3 kg/m<sup>2</sup>
4. EPOXIN F5000 vagy F5050 epoxi bevonat  
anyagszükséglet: 0,6 kg/m<sup>2</sup>

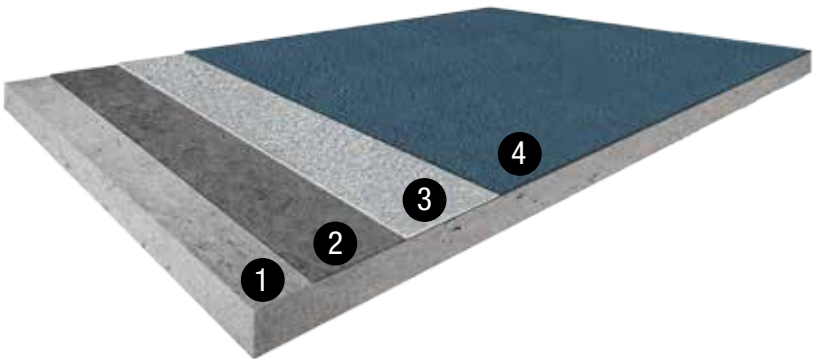

## PINCÉK, MŰHELYEK, GARÁZSOK, FO- LYOSÓK CSÚSZÁSMENTES FELÜLETE

1. Beton
2. EPOXIN F1000 DRY alapozó  
anyagszükséglet: 0,4 kg/m<sup>2</sup>
3. EPOXIN F5000  
anyagszükséglet: 0,6 kg/m<sup>2</sup>
4. EPOXIN F7000 fedőréteg + ANTI-SKID csúszásgátló adalék  
keverék anyagszükséglete: 0,1 kg/m<sup>2</sup>







**GIPSZKARTON  
PROGRAM  
BELTÉRI FESTÉKEK**

## FINISH GLETT GIPSZKARTONHOZ



Exkluzív minőségű termék finom szemcsetartalommal a befejező réteg kialakításához gipszkarton glettelésekor. Kikeményedés után a paszta állagú glett könnyen csiszolható. A glett teljesen átfesthető. Bár elsődleges rendeltetése a gipszkarton befejező glettelése, kiváló tulajdonságainak, nagyfokú plasztikusságának és erős tapadásának köszönhetően nemcsak a gipszkartonzászkor alkalmazható, hanem falfelület kiegyenlítésére, régi és hajszálrepedéses vakolat javítására, beton falfelületek javítására is, továbbá a fához és a téglafalazathoz is kiválóan tapad. Kevésbé igényes helyen fehér színének köszönhetően alapozófestésként is alkalmazható. Magasabb minőségi igény esetén légbuborékmentes gletttel felület kialakítására is megfelelő.

CIKKSZÁM	CSOMAGOLÁS	KISZERELÉS	DB / RAKLAP	SZÍN
000405RLHU	vödör	5 kg	100 db	fehér
000406RLHU	vödör	14 kg	39 db	fehér

### TULAJDONSÁGOK:

- Oldószermentes
- Befejező réteghez való glett
- EN 13963 szerinti besorolása: 2A – hézagoló- és simítóglett
- Könnyen felhordható, kiválóan tapad, finom szemcséket tartalmaz
- Könnyen csiszolható, magas szintű fehérség, nem kell festeni

## UNIVERZÁLIS CSISZOLHATÓ KÉSZGLETT



Kiváló minőségű, paszta állagú glett gipszkarton lapok hézagainak glettelésére bandázsoláshoz és végső réteg kialakításához, üvegszálás bandázzsal vagy öntapadó hálóval történő használatra. Egyetlen vakolatalkalmazat teljes felületű kiegyenlítésére is alkalmas a végső felületi réteg felhordása előtt. A glett könnyen csiszolható, és hosszított kötési idejű. EN 13963 szerinti besorolása: 3A – hézagoló- és simítóglett. A csiszolható glett alkalmas továbbá vakolat, falazat és beton – beleértve az olyan habbeton elemeket is, mint az YTONG és a HEBEL – javítására, gipszkarton szerkezetek hézagolására stb. Bandázsoláshoz és végső réteg kialakításához való glett.

CIKKSZÁM	CSOMAGOLÁS	KISZERELÉS	DB / RAKLAP	SZÍN
00402RLHU	tégely	1,5 kg	270 db	fehér
00403RLHU	vödör	5 kg	100 db	fehér
00404RLHU	vödör	14 kg	39 db	fehér

### TULAJDONSÁGOK:

- Oldószermentes
- Azonnali felhasználásra kész
- Kikeményedés után könnyen és egyszerűen csiszolható
- Akril- és latexfestékkel festhető
- Meghosszabbított kötési idő

## ÖNTAPADÓ HÉZAGERŐSÍTŐ SZALAG GIPSKARTONHOZ



Gipszkarton szerkezetek hossz- és keresztirányú hézagainak merevítésére, ahol megerősíti a glettelést és megakadályozza a repedezést. Javítja a terhelt felületek, mint például az ablak- és ajtónyílások, valamint a világítótestek területének szilárdságát. Az álmennyezetek, a tetőtérhálások, valamint az egyszerű és a kettős szerkezetek válaszfalai hosszanti hézagainak merevítésére szolgál. Üvegszövet háló akrilragasztós hordozón.

CIKKSZÁM	SZÉLESSÉG (mm)	HOSSZUSÁG (m)	DB / KARTON	SZÍN
B4510BD	48	20	72 db	bílá
B4511BD	48	45	48 db	bílá
B4512BD	48	90	24 db	bílá
B4513BD	48	153	24 db	bílá

## GIPSZKARTON TÖMÍTŐ AKRIL



03.12

Elastikus tömítőanyag, amely kiválóan tapad porózus és nem porózus anyagokhoz, lakkozott fához, stb. Alkalmas fa vagy fém konstrukciók közti kötésekhöz, illetve PVC vázak, falazóanyagok és gipszkarton esetén. Magas minőségének köszönhetően alkalmas külső használatra – ablakkeretek, ajtókeretek, téglafal vagy vakolat közti hézagok javítása esetén. Használható dilatációs hézagok tömítésére épületek külső beton, falazat, kő, fém rétege esetén, illetve egyes lépcsőfokok javításánál.

CIKKSZÁM	CSOMAGOLÁS	KISZERELÉS	DB / KARTON	SZÍN
20102BDHU	kartus	310 ml	12 db	fehér

### TULAJDONSÁGOK

- Alacsony modulusú
- Nem korrodál
- Kikeményedés után festhető
- Időjárásálló
- Kitűnően tapad különböző felületekhez, mint pl. beton, téglafal, lakkozott fa, alumínium, acél és PVC
- Magas dilatációs képesség



## CSISZOLHATÓ GIPSZKARTONTÖMÍTŐ



07.37

Gipszkarton szerkezetek hézagainak és furatainak glettelésére, vakolat, falazat, beton, fa és gipsz repedéseinek és réseinek kitöltésére, kiegyenlítésére. A glett rendkívül könnyű, egyszerűen alkalmazható, kikeményedés után könnyen csiszolható és festhető. Nem tartalmaz oldószert, kiválóan tapad a gipszkartonhoz, falazathoz, vakolathoz, fához és betonhoz. Ideális a sérült sarkok, élek helyi javítására, ahol követelmény a csiszolhatóság.

CIKKSZÁM	CSOMAGOLÁS	KISZERELÉS	DB / KARTON	SZÍN
00410RLHU	kartus	310 ml	12 db	fehér



## ÜVEGSZÁLAS BANDÁZS GIPSZKARTONHOZ



08.70a

Üvegszálás merevítőbandázs a hossz- és keresztirányú hézagok merevítésére vagy gipszkarton szerkezetek belső sarkainak gletteléséhez, ahol megerősíti a glettelést és megakadályozza a repedezést. Javítja a terhelt felületek, mint például az ablak- és ajtónyílások, valamint a világítótestek területének szilárdságát. Az álmennyezetek, a tetőtérhéjalások, valamint az egyszerű és a kettős szerkezetek válaszfalai hézagainak merevítésére szolgál. A kötés a glettelés után csiszolható és festhető.

CIKKSZÁM	SZÉLESSÉG (mm)	SÚLY (g)	HOSSZÚSÁG (m)	DB / KARTON	SZÍN
B840RL	50	35	25	24 db	fehér
B841RL	50	25	25	24 db	fehér





## ALU-MEREVÍTÉSES SAROKSZALAG GIPSKARTONHOZ



Ajtóborítások, átjárók és külső sarkok éleinek megerősítésére szolgál folyosón vagy egyéb olyan helyeken, ahol sok ember mozog. Ideális egyenes éleket alakít ki. Merevíti a pozitív és a negatív sarkokat. A szalag rögzítéséhez és gletteléséhez az Univerzális csiszolható készglett paszta használható.

CIKKSZÁM	SZÉLESSÉG (mm)	HOSSZÚSÁG (m)	DB / KARTON	SZÍN
B4442BD	50	30	nincs kartonban	-

## ÖNTAPADÓ PE-SZALAG GIPSKARTON PROFILOKHOZ



UW (padló és mennyezet), illetve oldalsó CW (oldalfal) profilok alá ragasztható.



CIKKSZÁM	SZÉLESSÉG (mm)	VASTAGSÁG (mm)	HOSSZÚSÁG (m)	DB / KARTON	SZÍN
B4449BD	25	3	30	42 db	szürke
B4500BD	30	3	30	35 db	szürke
B45001BD	45	3	30	23 db	szürke
B4501BD	50	3	30	21 db	szürke
B45011BD	65	3	30	16 db	szürke
B4502BD	70	3	30	15 db	szürke
B45020BD	90	3	30	11 db	szürke
B4503BD	95	3	30	10 db	szürke

## CSISZOLÓRÁCS GIPSKARTONHOZ SIMÍTÓ CSISZOLÓRÁCSHOZ



Simító szerszám gipszkartonozáskor a hézagok csiszolására. A kialakítás lehetővé teszi az elhasználódott csiszolórács gyors és egyszerű cseréjét.



CIKKSZÁM	SZEMCSÉZET / TÍPUS	SZÉLESSÉG (mm)	HOSSZÚSÁG (mm)	DB / KARTON
S071	80	280	93	10 db
S072	100	280	93	10 db
S073	120	280	93	10 db
S074	180	280	93	10 db
S06	műanyag szerszám	235	80	30 db



## BELTÉRI FALFESTÉK AMBIENT



07.77

Sima és stukkózott beltéri vakolatok magas fehérségű festésére. Farostlemezek és gipszkarton lapok festésére (megfelelő hígításban). Téglafalazatok és betonpanelek hagyományos festésére. Strukturált és üvegszálás tapéták festésére.

Den Braven akril glettek átfedésére a környező bevonatokkal az egységes megjelenés érdekében.

Jó fedőképesség és kopásállóság. Ellenáll a cigarettafüstnek – tartósan ragyogóan fehér –, alkalmas társalgók és szalonok festésére. Színező pasztákkal színezhető. A részecskék méretének köszönhetően alkalmas AIRLESS típusú magasnyomású festékszóró berendezéssel történő felhordásra is. Kiadósság: 6–10 m<sup>2</sup>. Száradási idő 2 óra.

CIKKSZÁM	CSOMAGOLÁS	KISZERELÉS	DB / RAKLAP	SZÍN
T121N	vödör	7,5 kg	68 db	Fehérség 88% BaSO <sub>4</sub>
T124N	vödör	15 kg +3 kg	32 db	Fehérség 88% BaSO <sub>4</sub>

### TULAJDONSÁGOK

- Fehérség 88% BaSO<sub>4</sub>
- Jó fedési képesség
- Szárazon kopásálló
- Felhordható AIRLESS típusú festékszóró berendezéssel



## BELTÉRI FALFESTÉK



07.75

Hagyományos beltéri falfesték sima és stukkózott vakolatokra. Farostlemez, forgácsalap és cementostlemez bevonataként. A mézscementes vakolatok, téglafalazatok és betonpanelek hagyományos bevonata. A Den Braven akril tömitések átfedésére a környező festett felületekkel való egységes külső eléréséért. Ellenáll a cigarettafüstnek, alkalmas társalgók bevonataként. Kiadósság 7 - 11 m<sup>2</sup>/ kg. A száradási idő 2 óra.

CIKKSZÁM	CSOMAGOLÁS	KISZERELÉS	DB / RAKLAP	SZÍN
T213N	vödör	7 kg	68 db	Fehérség 86% BaSO <sub>4</sub>
T216N	vödör	14 kg +1 kg	40 db	Fehérség 86% BaSO <sub>4</sub>
T215N	vödör	28 kg	21 db	Fehérség 86% BaSO <sub>4</sub>

### TULAJDONSÁGOK

- Fehérség 86% BaSO<sub>4</sub>
- Kiváló fedési képesség
- Kopásálló
- Gyors száradás



## QUALY FILL CSISZOLHATÓ GLETT



07.38

A gipszkartonban, a falazatban, a betonban, a vakolaton stb. keletkezett kisebb-nagyobb repedések helyi javítására szolgál. Csiszolható. Ultrakönnnyű, készre kevert töltőanyag a javítások gyors és egyszerű elvégzéséhez. Felvert, kikönnnyített, alacsony tömegű kitt. Minimálisan zsugorodik kikeményedéskor. Ideális sérült felületek kisebb javításaihoz. Nem változik a térfogata, és kikeményedés után már nem zsugorodik. Az anyagszükséglet a repedés tagoltságának függvénye.

CIKKSZÁM	CSOMAGOLÁS	KISZERELÉS	DB / RAKLAP	SZÍN
00302HU	tégely	250 ml	12 db	fehér
00312HU	tégely	500 ml	12 db	fehér
00322HU	vödör	5 l	nincs kartonban	fehér

### TULAJDONSÁGOK

- Oldószermentes
- Kikeményedés után könnyen és egyszerűen csiszolható
- Akrilalapú és diszperziós festékekkel átfesthető
- Kiváló tapadás a gipszkartonhoz, vakolathoz, fához, betonhoz, téglafalakhoz stb.





**AZONNALI  
TAPADÁS**



**AUTÓÁPOLÁS  
SZERELÉS  
TECTANE**

# COBRA MULTI SPRAY

## 6 AZ 1-BEN

KIVÁLÓ MINŐSÉGŰ UNIVERZÁLIS SPRAY



A különleges adapternek köszönhetően hagyományosan vagy pontpermetezéssel is felvihető a felületre.

### HOL ALKALMAZHATÓ?

- elektromos érintkezők hatékony tisztítására, karbantartására, zsírszára és védelmére, illetve víztaszításra
- korrodálódott kötések feloldására vagy apró rozsda eltávolítására
- alkalmas csavarokhoz, anyákhoz, mérőeszközökhöz, kötésekhez stb. régi kenőanyag maradványok feloldásához

### MI AZ ERŐSSÉGE?

- rozsdátlanít
- zsíroz
- tisztít
- taszítja a vizet
- alapoz
- konzervál és megvéd a korróziótól
- nem tartalmaz szilikont
- rendkívül vékony védőfilmet képez

### HOGYAN ALKALMAZZUK?

- az aljzatot alaposan meg kell tisztítani
- a flakont alaposan fel kell rázni
- 20–30 cm távolságból kell a felületre permetezni
- szükség esetén puha ronggyal áttörlhető

### MIRE ÜGYELJÜNK?

- a megfelelően tiszta aljzatra
- használat előtt felrázandó
- tartsa be a tárolási feltételeket

11.23



- Sokoldalúan használható spray
- Szilikont nem tartalmaz
- Nem hagy foltot

Kiváló minőségű univerzális 6 az 1-ben spray. Rendkívül hatékony a tisztításnál, karbantartásnál, kenésnél, elektromos érintkezők védelmére, víztaszításra, kisebb rozsda és vízkő eltávolítására, vagy korrodált kötések oldására. Szilikont nem tartalmaz. Használható csavarokhoz, anyákhoz, mérőeszközökhöz, kötőelemekhez, pántokhoz, golyós és siklócsapágyakhoz stb. Tisztítószerként a régi kenőanyagok maradványait is feloldja, és rendkívül vékony statikus védőfilmet képez. A Cobra adagolócső használatával távolabbra is eljuttatható a permet, és növelhető az alkalmazás pontossága.

CIKKSZÁM	CSOMAGOLÁS	KISZERELÉS	DB / KARTON
TA20406HU	flakon	400 ml	12 db



TISZTÍTÁS



ÁPOLÁS,  
KENÉS



JÁRMŰ



SZERELÉS



FELÜLETKEZELÉS,  
ALAPOZÁS



BIZTONSÁGI  
ADATLAP



TECHNIKAI  
ADATLAP



IDŐJÁRÁSÁLLÓ



FAGYÁLLÓ



GOMBAÖLŐ,  
PENÉSÁLLÓ



VÍZÁLLÓ



UV-ÁLLÓ



HŐÁLLÓ

## ALVÁZVÉDŐ SPRAY

Járművek alvázainak korrózió elleni védelmére. Ellenáll a mechanikai hatásoknak, hidegnek, hőnek, víznek, dörzsölésnek. Tixotróp tulajdonságú. Utókezelés nem szükséges.



CIKKSZÁM	CSOMAGOLÁS	KISZERELÉS	DB / KARTON
TA40701HU	flakon	500 ml	12 db



## CSAVARLAZÍTÓ-ROZSDAOLDÓ SPRAY

Az ápolási és javítási munkáknál rendszeresen felmerül a régi korrodált összeköttetések és csavarkötések problémája. Oldja a rozsdát követően megszorult alkatrészeket, mint pl.: csavarok, anyák és csapcszegek. Zsírozza a csúszó felületeket, így megszünteti a csikorgást, nyikorgást. Kiszorítja a vizet az elektromos vezetékek gyújtóérintkezőiből. Biztosítja az elosztófedelek érintkezését, tartósan véd a korrózió ellen. Ápolja, tisztítja és karbantartja a fékrudakat, bowden huzalokat, láncokat.



CIKKSZÁM	CSOMAGOLÁS	KISZERELÉS	DB / KARTON
TA10201HU	flakon	500 ml	12 db



## EZÜST SPRAY

Időjárás- és sóálló festékanyag, mely védi a felületet a rozsdásodástól. Alkalmazható alumínium és acél felületekhez, valamint bármilyen ezüst, illetve krómzott felületen. Rendkívül jó terület tulajdonságának köszönhetően a nehezen hozzáférhető résekbe is befolyik. Kétúton tapad fémhez, fához, új és régi fényezéshez egyaránt. Gyorsan szárad. Műgyanta bázisú.



CIKKSZÁM	CSOMAGOLÁS	KISZERELÉS	DB / KARTON
TA40201HU	flakon	500 ml	12 db



## FEHÉR ZSÍRZÓ SPRAY

Csapágyak, vezetősínek, tengelyek tartós kenőanyaga. Akkumulátorok pólusainak védelmére is alkalmas. Hőmérséklettűrős: -40 °C és +180 °C között. Jól tapad. Rozsdagátló hatású.



CIKKSZÁM	CSOMAGOLÁS	KISZERELÉS	DB / KARTON
TA20501HU	flakon	500 ml	12 db



## FÉKTISZTÍTÓ SPRAY

Nagy aktivitású speciális tisztítószer, amely intenzíven tisztítja az olajos, zsíros gépkomponenseket, tárcsafékeket és fékelemeket, mint pl. féktuskók, lemezek és kuplungbetétek. Maradék nélkül dolgozik. Nem korrózív, nem támadja meg a gumi és műanyag elemeket. Növeli a kezelt szerkezetek élettartamát.



CIKKSZÁM	CSOMAGOLÁS	KISZERELÉS	DB / KARTON
TA10101HU	flakon	500 ml	12 db



## FÚRÓ-VÁGÓ SPRAY

A fúró és vágóolaj speciális, nagyteljesítményű, agresszív összetevők nélküli kenőolaj és hűtő-kenőanyag. Teljesen ásványolajmentes, biológiai teljes mértékben lebomlik. Csökkenti a gyártási selejtet, meghosszabbítja a megmunkáló szerszámok, pl. esztergakések, fúrók, marók és menetfúrók élettartamát. Kiváló hőállóságú, jó tapadó képességű, így a fúrószerszámok nem csúsznak meg. Megóvja a felületeket a károsodástól (pl.: menetoldalak felszakadása). Igen kiadós és takarékos felhasználású. Különösen alkalmas menetvágásra, csiszolásra, fűrészelésre, fúrásra, esztergálásra, hántolásra, sajtolásra és marásra. Felhasználható minden acélfajtához, öntvényhez, nemesacélkhoz, vörösrézhez, sárgarézhez, alumíniumhoz és azok ötvözetéhez.



CIKKSZÁM	CSOMAGOLÁS	KISZERELÉS	DB / KARTON
TA20601HU	flakon	500 ml	12 db



## HEGESZTŐ SPRAY



Vas- és acélszerkezetek hegesztési munkáihoz. Használatával a hegesztőfejet tisztán tudjuk tartani, és megelőzzük a hegesztési munkadarabon, illetve a hegesztési varraton a hegesztési cseppek letapadását anélkül, hogy a varrat sérülne. Tisztítja az elektróda csúcsát. Csökkenti a szikraképződést. Varratra nincs hatással. Utókezelés szükséges. Nem tartalmaz szilikont. Vizes emulzió. Festhető.



CIKKSZÁM	CSOMAGOLÁS	KISZERELÉS	DB / KARTON
TA20101HU	flakon	500 ml	12 db

## HIDEGINDÍTÓ SPRAY



Azonnal beindítja a benzin- és dízelmotorokat. Kíméli a motort és az akkumulátort, megakadályozza a karburátor fagyását. Alkalmazható autók, teherautók és egyéb ipari vagy mezőgazdasági gépek motorjához. Különösen ajánlott ritkán használt motorokhoz.



CIKKSZÁM	CSOMAGOLÁS	KISZERELÉS	DB / KARTON
TA20901HU	flakon	500 ml	12 db

## HORGANY SPRAY



Gyorsan kötő, időálló korrózióvédelem fémekre. Kiemelkedően tartós hatású. Kettős védelmet nyújt - egyrészt a horgany katódos rozsdavédelmet nyújt a fémnek, másrészt az ellenállóképes műgyantareteg véd. Magas cinktartalmú (több mint 90%), galvanikus hatású korrózióvédő bevonatot képez. A cinken kívül műgyantából és kötőanyagokból áll. Szinte az összes fémhez tapad, gyorsan szárad, sima, pórusmentes filmréteget képez. Ponthegezésre is alkalmas. Hőálló +300 °C-ig.



CIKKSZÁM	CSOMAGOLÁS	KISZERELÉS	DB / KARTON
TA40301HU	flakon	500 ml	12 db

## HORGANY-ALU SPRAY



Gyorsan száradó, nagy tisztaságú lapkaformájú alumíniumot tartalmazó, korrózió ellen védő bevonat. Jól tapad, lakkozható. Hőállósága: hosszú távon +200 °C-ig terjed, rövid távon +300 °C-ig. Alkalmazható: Horganyzott részek sérüléseinek javításához, újrakorrózióvédelemhez, illetve acélváz építményeknél hegesztési varratokhoz, vágási pontokhoz.



CIKKSZÁM	CSOMAGOLÁS	KISZERELÉS	DB / KARTON
TA40401HU	flakon	500 ml	12 db

## JÉGOLDÓ SPRAY



Rendkívül hatékonyan feloldja az eljégesegett záratokat és szélvédőket. Külső és belső használathoz is alkalmas. Rövid ideig gátolja az újra jégeseedést és a kondenzációt. Metilalkoholmentes, erős tisztító hatású. Gyorsan hat, nem hagy nyomot.



CIKKSZÁM	CSOMAGOLÁS	KISZERELÉS	DB / KARTON
TA20801HU	flakon	500 ml	12 db

## KLÍMATISZTÍTÓ SPRAY



Kiválóan alkalmas klímaberendezések (autó és otthoni egyaránt) tisztítására és fertőtlenítésére. Eltávolítja a vírusokat és baktériumokat. Gombaölő hatású. Kellemes illatot áraszt.



CIKKSZÁM	CSOMAGOLÁS	KISZERELÉS	DB / KARTON
TA00070HU	flakon	500 ml	12 db

## KONTAKT SPRAY

Sokoldalúan felhasználható technikai spray elektromos berendezések karbantartására és ápolására. Megszünteti a kúszóáramokat és a feszültségvesztéseket. Az érintkezőket, biztosítékokat, kábelcsatlakozásokat megóvja az oxidációtól és a szulfidrétegek képződésétől. Elősegíti a problémamentes áramfolyást. Gyantaoldó hatású, ezért nem szabad tekercsre, valamint hasonló összeköttetésekre permetezni. Felszívódik és kiszorítja a vizet. Tartósan véd a behatoló nedvesség ellen. Oldja az oxidált érintkezési pontokat és tartósan védi azokat rozsdá és korrózió ellen.



CIKKSZÁM	CSOMAGOLÁS	KISZERELÉS	DB / KARTON
TA30401HU	flakon	500 ml	12 db



## MATT-FEKETE SPRAY

A fekete matt lakk spray autóhoz, motorkerékpárhoz, hobbi célokra és háztartásban felhasználható univerzális termék. Értékes, gyorsan száradó akrilgyanta alapú lakk, mind új, mind régi lakkréteggént használható. Univerzális, fémre, fára, betonra, poliészterre, lakkozott vagy alapozott felületre egyaránt tapad. Egyszerűen használható, véd a rozsdá és a kőfelveredések ellen. Időjárásálló, nem folyik meg, valamint igen kiadós.



CIKKSZÁM	CSOMAGOLÁS	KISZERELÉS	DB / KARTON
TA40101HU	flakon	500 ml	12 db



## MULTI SPRAY 66

Univerzálisan alkalmazható, alacsony viszkozitású, szilikonmentes olaj-spray alkatrészek kenéséhez és ápolásához. Felhasználható az autópár, gépipar, fémipar területén, hobbi célokra, valamint a háztartásban egyaránt. Csavarmentek kenésére kiváló. Nedvességtaszító hatású. Tisztít. Meglazítja az elrozsdásodott alkatrészeket. Védi a felületeket. Feloldja a megakadt mechanikát.



CIKKSZÁM	CSOMAGOLÁS	KISZERELÉS	DB / KARTON
TA20404HU	flakon	500 ml	12 db



## MŰANYAGÁPOLÓ SPRAY

Citrom illatú ápoló spray. Műanyagok és lakkozott fa felületek tisztántartására, ápolására alkalmas. Külső és belső műanyag felületekre egyaránt használható, pl.: lökhárítók, hűtőmaszkok, spoilerok, gumiabroncsok, díszlécek, műszerfalak, stb. Háztartási gépek kezelésére is alkalmazható. Por- és víztaszító. Véd az időjárás viszontagságaitól. Sampion- és sóálló.



CIKKSZÁM	CSOMAGOLÁS	KISZERELÉS	DB / KARTON
TA30301HU	flakon	500 ml	12 db



## MŰSZERFALÁPOLÓ SPRAY

A narancsos illatú spray tisztítja, fényessé teszi és megvédi a műszerfalat, illetve az autó belsejében lévő gumi, műanyag, fa, bőr és szintetikus felületeket. Flexibilis, szilikonmentes. Különlegesen aktív hatóanyagai meghosszabbítják a szintetikus anyagok élettartamát. Portaszító, antizstatikus, víztaszító. Újserű hatást kelt. Véd az UV-sugárzástól. Kellemes, narancsos illatot áraszt az autóban.



CIKKSZÁM	CSOMAGOLÁS	KISZERELÉS	DB / KARTON
TA30204HU	flakon	500 ml	12 db



## PTFE-SPRAY

Teflonpor és szilikonolaj alapú műszaki spray. Fém, műanyag, gumi és más anyagok elválasztó-, kenő és sikosító anyaga. Zsírmentes, tapadásgátló, pizok-, por- és víztaszító hatású. Hosszan tartó önként és védelmet biztosít, megakadályozza az alkatrészek besülését, illetve kopását, valamint megszünteti a csikorgó, nyikorgó hangokat, sűrűdést. Hőmérséklettűrés: -50 °C és +260 °C között. Alkalmazható szinte minden területen. Különösen azokon a helyeken ajánlott, ahol ásványi olajok és MOS<sub>2</sub> nem használhatóak szennyeződésveszély fennállása miatt, mint pl.: elektronikus és mechanikus technológiáknál, műanyag- és papírgyártásnál, textiliparban. Zárak, pedálok, ablak-mechanikák, különböző szállító szalagok, láncok, szíjak, huzalok ideális kenőanyaga.



CIKKSZÁM	CSOMAGOLÁS	KISZERELÉS	DB / KARTON
TA21101HU	flakon	500 ml	12 db



## ROZSDAGÁTLÓ ALAPOZÓ SPRAY



Vas- és acélfelületek korróziógátló alapozáshoz ajánlott. Korróziógátló hatású. Sima felületet képez. Dörzsálló. Hőálló +150 °C-ig. E llenáll a víznek, vegyszernek. 15 perc után porszárz.

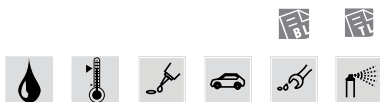

CIKKSZÁM	CSOMAGOLÁS	KISZERELÉS	DB / KARTON
TA40501HU	flakon	500 ml	12 db

## SZILIKON SPRAY



Zsírmentes védő-, kenő-, elválasztó- és ápolóanyag. Műanyag, fa, gumi és fém alkatrészekre használható. Magas hőállóságú, tiszta, nem tapad. Kenőréteget képez. Véd a korrózió ellen. Megakadályozza pl. présgépeken, futószalagokon, csúszdákon az anyag gépre való tapadását. Ápolja a gumialkatrészeket, megakadályozza azok megkeményedését és hozzáfagyását az alkatrészhez. Víztaszító, antisztatikus. Fröccsöntő gépeknél megakadályozza a műanyag hozzátapadását a géphez.

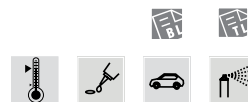

CIKKSZÁM	CSOMAGOLÁS	KISZERELÉS	DB / KARTON
TA20401HU	flakon	500 ml	12 db

## SZIVÁRGÁSJELZŐ -20 °C SPRAY



Belső nyomás alatt álló csavarkötések, karimás csatlakozások, csővezetékek és hegesztési varratok tömítetlen pontjainak megkeresésére szolgál. A termék nem mérgező, környezetbarát. Nem éghető, antikorrózió, bőrbarát, valamint -20 °C-ig fagyálló, így hűtőházaknál, egyéb hideg helységeken is eredményesen használható. Széndioxid (CO<sub>2</sub>), propán, bután, acetilén, sűrített levegő, városi és földgáz, nitrogén, nitrogénoxid (N<sub>2</sub>O) és fluoroszén-sav gázokkal semmiféle veszélyes vegyületet nem hoz létre.



CIKKSZÁM	CSOMAGOLÁS	KISZERELÉS	DB / KARTON
TA50200HU	flakon	400 ml	12 db

## SZIVÁRGÁSJELZŐ SPRAY



Belső nyomás alatt álló csavarkötések, karimás csatlakozások, csővezetékek és hegesztési varratok tömítetlen pontjainak megkeresésére szolgál. A termék nem mérgező, környezetbarát. Nem éghető, antikorrózió, valamint bőrbarát. Alkalmazható: Mindenhol, ahol sűrített levegővel, földgázzal vagy cseppfolyós gázzal dolgoznak, valamint olyan szerelvényeken, csavarkötéseken és csatlakozásokon, ahol tömítetlen helyek fordulhatnak elő. Segít az energia és a költségek megtakarításában. Légfékeken vagy gázvezetékeken történő alkalmazás esetén nagyfokú biztonságot nyújt.



CIKKSZÁM	CSOMAGOLÁS	KISZERELÉS	DB / KARTON
TA20701HU	flakon	400 ml	12 db

## TISZTÍTÓHAB SPRAY



Univerzális tisztítószer, mely gyorsan és kíméletesen távolítja el a foltokat. Sokoldalúan felhasználható autókárpitokhoz, sportszerekhez és egyéb felszerelések tisztítására, illetve a háztartásban. Kiváló olyan makacs szennyeződések eltávolítására, mint pl.: a zsír, olaj és kátrány. Erőfeszítés nélkül tisztít üveg, króm és műanyag felületeket. Eltávolítja a rovarok okozta pöttyöket, ragacsos foltokat. Kíméletesen tisztítja a szőnyeget, kárpitot és hasonló felületeket. Kétúton használható ülés- és autókárpit tisztítására.



CIKKSZÁM	CSOMAGOLÁS	KISZERELÉS	DB / KARTON
TA10301HU	flakon	500 ml	12 db

## ZSÍRZÓ SPRAY



Tartós kenést biztosít pl.: láncnak, csapágyaknak, fogaskerekeknek, drótköteleknek. Rozsdásodás-gátló, víztaszító hatású, rendkívül jó tapadású kenőspray. Nyugodt, csendes járást biztosít a motornak, valamint csökkenti a fogyasztást. Hőálló -30 °C és +120 °C között.



CIKKSZÁM	CSOMAGOLÁS	KISZERELÉS	DB / KARTON
TA20201HU	flakon	500 ml	12 db



## JÉGOLDÓ

 13.72

Gépjárművek befagyott ablakai, fényszórói és visszapillantói gyors felolvasztásához. Azonnal eltávolítja a deret és a jeget. Kiváló tisztítóhatással rendelkezik, és megakadályozza az újbóli befagyást. Nem tesz kárt a lakkban és a karosszéria gumielemeiben. Nem károsítja a fémetek, a műanyagot és a polikarbonátokat.

CIKKSZÁM	CSOMAGOLÁS	KISZERELÉS	DB / KARTON	SZÍN
TA000320	pumpás flakon	450 ml + 50 ml	6 db	kék



## ROVARELTÁVOLÍTÓ

 11.83

A szélvédőre, fényszórókra, lökhárítókra vagy karosszériára tapadt rovarok tökéletes eltávolítására. Maradéktalanul eltávolítja a rovarokat és szerves maradványaikat. Nem károsítja a lakkot, a műanyagot és a gumit.

CIKKSZÁM	CSOMAGOLÁS	KISZERELÉS	DB / KARTON	SZÍN
TA00009	pumpás flakon	450 + 50 ml	6 db	borostyán



## AUTÓÜVEG-TISZTÍTÓ

 11.82

Az első és hátsó szélvédő, az oldalsó ablakok, a visszapillantó tükrök, fényszórók és egyéb sima felületek tisztítására. Gyorsan és könnyen feloldja a szennyeződések minden fajtáját, úgymint a zsíradékot, a nikotint, a kipufogógáz-maradványokat stb.

CIKKSZÁM	CSOMAGOLÁS	KISZERELÉS	DB / KARTON	SZÍN
TA00005	pumpás flakon	450 + 50 ml	6 db	zöld



## FELNI-TISZTÍTÓ

 11.85

Keréktárcsák és műanyag díszlárcsák tisztítására. Visszaadja a tárcsák eredeti csillogását. Kiválóan alkalmazható könnyűfémötvözeteken. Könnyűszerrel eltávolít minden szennyeződést, a fékbetétek porlerakódását is beleértve. Nem tartalmaz foszfátokat és szerves oldószereket.

CIKKSZÁM	CSOMAGOLÁS	KISZERELÉS	DB / KARTON	SZÍN
TA00017	pumpás flakon	450 + 50 ml	6 db	transzparens







**SZALAGOK  
PONYVÁK  
FÓLIÁK**

## MASZKOLÓ SZALAG 60 °C ÉS 80 °C



A különböző felületek védelmére az építő- és a gépiparban a felületek szennyeződése vagy mechanikus sérülések ellen. Használható lakkozó, felületkezelő vagy festői munkáknál. Ellenáll a hőhatásoknak, a festékeknek és oldószereknek. Jól tapad az anyagok többségéhez. Alkalmatlan fa felületekre. A szalagot a felragasztás után 24 órán belül el kell távolítani a ragasztó felületen történő tapadásának megakadályozásáért. A hordozóanyag impregnált kreppelt papír, ami különleges, egységes ragasztós gumifelülettel van ellátva. A szalag hőállósága max. +80 °C. A szalag alkalmazási hőmérséklet-tartománya 0 °C - +40 °C.

### MASZKOLÓ SZALAG 80 °C

CIKKSZÁM	SZÉLESSÉG (MM)	HOSSZÚSÁG (M)	DB / KARTON	SZÍN
B701MA	25	50	72 db	krém
B702MA	30	50	60 db	krém
B703MA	38	50	48 db	krém
B704MA	50	50	36 db	krém

### MASZKOLÓ SZALAG 60 °C

CIKKSZÁM	SZÉLESSÉG (MM)	HOSSZÚSÁG (M)	DB / KARTON	SZÍN
B7001RL	19	50	96 db	krém
B7011RL	25	50	72 db	krém
B7021RL	30	50	60 db	krém
B7031RL	38	50	48 db	krém
B7041RL	50	50	36 db	krém

## SZÖVETERŐSÍTÉSES RAGASZTÓSZALAG



Minden vészhelyzeti javításra vagy beltéri és kültéri szerelésre és ragasztásra az otthoni barkácsoláshoz. Szilárd, víztaszító, könnyen és azonnal felhasználható. A hordozóanyag pamut textil hálón lévő laminált polietilén kiegészítve egy rendkívül tapadó gumifilmmel. Használható fedőszalagként és csövek burkolására a hőszigetelés felhelyezésekor, sátrak sérült vagy szakadt ponyvájának javítására, egyéb takaróponyvák javításához. A kiszakadt fóliasátrak javítására, a védők megerősítésére és rögzítésére, stb.

CIKKSZÁM	SZÉLESSÉG (MM)	HOSSZÚSÁG (M)	DB / KARTON	SZÍN
B8031RL	25	10	72 db	ezüst
B8041RL	50	10	36 db	ezüst
B796TE	25	25	36 db	ezüst
B797TE	30	25	36 db	ezüst
B798TE	38	25	24 db	ezüst
B799TE	50	25	18 db	ezüst
B800TE	25	50	48 db	ezüst
B8001TE	30	50	32 db	ezüst
B801TE	38	50	32 db	ezüst
B802TE	50	50	24 db	ezüst
B802TENL	50	50	24 db	ezüst

## FLEECEBAND



A rendkívül hatékony vízzáró és párazáró kötések létrehozására az ablak és ajtókeretek, illetve a falazat között, ideális a Den Braven 3D Tömítő és szigetelő rendszerben történő használathoz. Csövek szigetelésére a falszerkezeten történő áttöréseknél. A butil alapú ragasztószalag alsó fele zsirpappal (takarófólia), a felső oldala pedig nem szövött textilréteggel rendelkezik, amely lehetővé teszi a könnyű alkalmazást, illetve az átfestést. A szalag kiválóan tapad PVC-re, PC-re, fára, falazatra, üvegre és fémmre. Ellenáll az UV-sugárzásnak, a gyenge savaknak és lúgoknak.

CIKKSZÁM	SZÉLESSÉG (MM) X VASTAGSÁG (MM)	HOSSZÚSÁG (M)	DB / KARTON	SZÍN
B37091BD	80 x 1	30	4 db	fehér
B3710BD	100 x 1,5	15	4 db	fehér
B3711BD	115 x 1	25	1 db	fehér

### TULAJDONSÁGOK

- Párazáró és vízzáró
- Kiválóan tapad PVC-re, PC-re, fára, falazatra, üvegre és fémek többségére
- Ellenáll a gyenge savaknak és lúgoknak
- UV-álló

## JOLYFLEX AJTÓKEFE



Huzat- és porvédő öntapadó lécz. Alkalmos sima és enyhén egyenetlen padlózatra. A kefe finom nylon szálai acél sínbe vannak sajtolva.

CIKKSZÁM	SZÉLESSÉG (M)	CSOMAGOLÁS	DB / KARTON	SZÍN
B48400BD	1	bliszter	24 db	barna
B48401BD	1	bliszter	24 db	fehér
B48402BD	1	bliszter	24 db	transzparens

### TULAJDONSÁGOK

- Egysoros, rugómentes kefével
- A mérete könnyen testreszabható igény szerint
- Padlólapok, parketták, szőnyegek és PVC burkolatú helyiségek ajtóira
- Csökkenti a por behatolását a lakásba



## THERMOFLEX HŐSZIGETELŐ FÓLIA



A radiátorokból sugárzó hő megtakarításához, ahol hővesztés merülhet fel. A fűtőtestekből (radiátor) sugárzó hő 90%-át is visszaveri a helyiségbe. Kiváló hőszigetelő, tökéletesen alkalmazkodik a szigetelt felülethez. A fólia párazáró, vízzáró és könnyen mosható. Használható szerelvények, melegvízhálózatok, klímaberendezések és légtechnika szigetelésére. Alkalmos padlóburkolatok hőszigetelésére vagy egyenetlenségek kiegyenlítésére burkoláskor.

CIKKSZÁM	SZÉLESSÉG X VASTAGSÁG (MM)	HOSSZÚSÁG (M)	DB / KARTON	SZÍN
B355RL	500 x 2	5	nincs kartonban	aluminum



## RAGASZTÓSZALAG



Dobozok kiszállítás előtti leragasztásához az iparban, postai csomagok leragasztásához, takarófóliák aláragasztásához és összekapcsolásához stb.

CIKKSZÁM	SZÉLESSÉG (MM)	HOSSZÚSÁG (M)	DB / KARTON	SZÍN
B5350BD	48	66	36 db	transzparens
B53501BD	48	66	36 db	barna



## METAL SZALAG



A szigetelőanyagok, légkondicionáló és szellőző egységek összekötésére és burkolására, a tömlős és kábel felületek védőburkolására, stb. Kiváló párazáró, ellenáll az UV-sugárzásnak, a hőszugárzásnak és az öregedésnek. A szalag metalizált polipropilén fóliából készült, amelynek egyik oldala akrilát ragasztóréteggel burkolt

CIKKSZÁM	SZÉLESSÉG (MM)	HOSSZÚSÁG (M)	DB / KARTON	SZÍN
B751RL	50	50	nincs kartonban	ezüst
B7511RL	75	50	nincs kartonban	ezüst
B7512RL	100	50	nincs kartonban	ezüst



## TAKARÓPONYVA FÉM SZEMEKSEL STANDARD

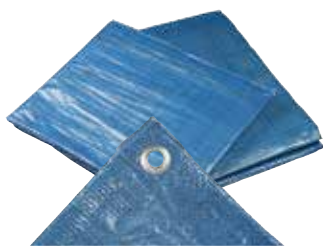

Az építési gépek, anyagok, szerszámok, járművek, a kerti tűzifa, a szalma, az összegereblyezett levelek, a medencék, stb. szennyeződésektől való hatékony védelmére. A ponyva segítségével kialakíthatók előtetők kempingekben, fedetlen teraszokon, ellenáll az időjárási viszontagságoknak, átszúrásnak és kiszakadásnak, vízzáró, könnyen mosható. Kettős forrasztott peremmel van ellátva. A ponyva szilárd, a fém szemek méterenként helyezkednek el a rögzítéshez.

CIKKSZÁM	SZÉLESSÉG X HOSSZÚSÁG (M)	TÍPUS	DB / KARTON
B923FOL	2 x 3	standard	nincs kartonban
B924FOL	3 x 4	standard	nincs kartonban
B925FOL	3 x 5	standard	nincs kartonban
B920FOL	4 x 5	standard	nincs kartonban
B926FOL	4 x 6	standard	nincs kartonban
B9261FOL	5 x 6	standard	nincs kartonban
B922FOL	5 x 8	standard	nincs kartonban
B929FOL	6 x 8	standard	nincs kartonban
B921FOL	6 x 10	standard	nincs kartonban
B930FOL	8 x 10	standard	nincs kartonban
B927FOL	8 x 12	standard	nincs kartonban
B928FOL	10 x 15	standard	nincs kartonban

## TAKARÓPONYVA FÉM SZEMEKSEL PROFI



Az építési gépek, anyagok, szerszámok, járművek, a kerti tűzifa, a szalma, az összegereblyezett levelek, a medencék, stb. szennyeződésektől való hatékony védelmére. A ponyva segítségével kialakíthatók előtetők kempingekben, fedetlen teraszokon, ellenáll az időjárási viszontagságoknak, átszúrásnak és kiszakadásnak, vízzáró, könnyen mosható. Kettős forrasztott peremmel van ellátva. A ponyva szilárd, a fém szemek méterenként helyezkednek el a rögzítéshez.

CIKKSZÁM	SZÉLESSÉG X HOSSZÚSÁG (M)	TÍPUS	DB / KARTON
B9351FOL	2 x 3	profi	nincs kartonban
B9352FOL	3 x 4	profi	nincs kartonban
B9353FOL	4 x 5	profi	nincs kartonban
B931FOL	4 x 6	profi	nincs kartonban
B932FOL	5 x 6	profi	nincs kartonban
B9354FOL	5 x 8	profi	nincs kartonban
B9355FOL	6 x 10	profi	nincs kartonban
B9356FOL	8 x 12	profi	nincs kartonban
B9357FOL	10 x 15	profi	nincs kartonban

## ÁLCÁZÓ TAKARÓPONYVA FÉM SZEMEKSEL PROFI



Az építési gépek, anyagok, szerszámok, járművek, a kerti tűzifa, a szalma, az összegereblyezett levelek, a medencék, stb. szennyeződésektől való hatékony védelmére. A ponyva segítségével kialakíthatók előtetők kempingekben, fedetlen teraszokon, ellenáll az időjárási viszontagságoknak, átszúrásnak és kiszakadásnak, vízzáró, könnyen mosható. Kettős forrasztott peremmel van ellátva. A ponyva szilárd, a fém szemek méterenként helyezkednek el a rögzítéshez.

CIKKSZÁM	SZÉLESSÉG X HOSSZÚSÁG (M)	DB / KARTON
B9361FOL	2 x 3	nincs kartonban
B9362FOL	3 x 4	nincs kartonban
B9363FOL	4 x 5	nincs kartonban
B9364FOL	4 x 6	nincs kartonban
B9365FOL	5 x 8	nincs kartonban
B9366FOL	6 x 10	nincs kartonban

## TAKARÓFÓLIA



Beltéri háztartási használatra festéskor vagy lakkozáskor. Védelmet nyújt a festékekkel, nedvességgel és porral szemben. Vastagabb LDPE fólia Extra és Super, az építési gépek, építőanyagokat tartalmazó raklapok, például cement, téglák, stb. betakarására.

CIKKSZÁM	SZÉLESSÉG X HOSSZÚSÁG (M)	TÍPUS	DB / KARTON	SZÍN
B898FOL	4 x 5	festő	40 db	transzparens
B900FOL	4 x 5	standard	20 db	transzparens
B899FOL	4 x 5	extra	20 db	transzparens
B889FOL	4 x 5	szuper	10 db	transzparens
B8967FOL	12 x 5	PE 100 µm	nincs kartonban	transzparens

## NAGY SZILÁRDSÁGÚ ÉPÍTŐIPARI TAKARÓFÓLIA



Az építési gépek, anyagok, szerszámok és eszközök, vagy a háztartásban a bútorok és padlók letakarására, illetve bontási munkák során az apró téglák- és vakolatmorzsálek elleni védelemre.

CIKKSZÁM	SZÉLESSÉG X HOSSZÚSÁG (M)	VASTAGSÁG (µM)	DB / KARTON	SZÍN
B885FOL	4 x 5	40	10 db	fekete
B886FOL	4 x 6	70	10 db	fekete

## LDPE ÖNTAPADÓ VÉDŐFÓLIA ABLAKRA, AJTÓRA



08.02

Különleges egyoldalú LDPE védőfólia a szennyeződésre vagy sérülésre hajlamos felületek kézi letakarására. Klór- és oldószermentes. Kiválóan tapad a polipropilén (PP) és a polietilén (PE) anyagokhoz, műanyag - polikarbonát (PC), lexán, plexi bázisú átlátszó és áttetsző anyagokhoz. A kiváló tapadás ellenére is könnyen eltávolítható a védett felületről.

CIKKSZÁM	SZÉLESSÉG (MM)	VASTAGSÁG (µM)	HOSSZÚSÁG (M)	DB / KARTON	SZÍN
B980FOL	500	-	75	nincs kartonban	kék
B981FOL	500	50	75	nincs kartonban	kék



## PE ÉPÍTÉSI FÓLIATÖMLŐ



08.07c

Az építési gépek, anyagok, szerszámok és eszközök, vagy a bútorok, kerti napernyők téli védelmére a háztartásban és az építőiparban. Rövid távon ellenáll az időjárás viszontagságainak és az UV-sugárzásnak. A végső élettartam, az átszúrás és az átszakadás elleni védelem a UV-sugárzás intenzitásának függvénye. A fólia vízzáró és könnyen mosható. Ez a fóliatípus a leggyakrabban zsákok gyártására használatos.

CIKKSZÁM	SZÉLESSÉG X HOSSZÚSÁG (M)	VASTAGSÁG (µM)	DB / KARTON	SZÍN
B8964FOL	1,0 x 50	100	nincs kartonban	fekete
B8965FOL	1,0 x 160	100	nincs kartonban	fekete
B8963FOL	1,0 x 50	100	nincs kartonban	transzparens
B8966FOL	1,0 x 160	100	nincs kartonban	transzparens



## PE ÉPÍTÉSI FÓLIA HAJTOTT



08.07c

Az építési gépek, építőanyagok, szerszámok és eszközök hatékony védelmére. A PE fóliából apró átalakítással akár 2 m széles mechanikusan ellenálló takarófólia is nyerhető padlók, bútorok és lépcsők letakarására az építési munkák során. Védelmet nyújt a padlóburkolatoknak, a szőnyegeknek, a laminált padlónak a természetes és a mesterséges fa padlóknak és más nehezen tisztítható felületnek a nem kívánatos sérülések ellen. Rövid távon ellenáll az időjárás viszontagságainak és az UV-sugárzásnak. A végső élettartam, az átszúrás és az átszakadás elleni védelem az UV-sugárzás intenzitásának függvénye. A fólia vízzáró és könnyen mosható. Használható elválasztó fóliaként is padlófűtésnél

CIKKSZÁM	SZÉLESSÉG X HOSSZÚSÁG (M)	VASTAGSÁG (µM)	DB / KARTON	SZÍN
B8972FOL	1,0 / 2,0 x 100	100	nincs kartonban	transzparens
B8975FOL	1,2 / 2,4 x 50	50	nincs kartonban	natúr
B8976FOL	1,0 / 2,0 x 50	100	nincs kartonban	transzparens
B8977FOL	1,0 / 2,0 x 50	25	nincs kartonban	transzparens
B8978FOL	1,0 / 2,0 x 50	50	nincs kartonban	transzparens
B8979FOL	1,0 / 2,0 x 50	200	nincs kartonban	transzparens



## PE SZEMETES ZSÁK, SITTES ZSÁK



08.01

A kisebb építési törmelékre, a PUR-hab, polisztirol hab, szigetelés, ömlesztett anyagok csomagolásának stb. begyűjtésére. Használható otthoni és kerti hulladékok gyűjtésére.

CIKKSZÁM	TÍPUS / VASTAGÁG	SZÉLESSÉG X MAGASÁG (MM)	KISZERE-LÉS (LITER)	SZÍN
B9021	10 db-os tekercs / 60 µm	1000 x 1200	240	fekete
B9022	darabos / 125 µm	550 x 1000	50	szürke
B9023	darabos (sittnek) / 150 µm	550 x 990	70	fekete
B9024	darabos (sittnek) / 150 µm	600 x 1200	110	fekete
B9025	darabos (sittnek) / 95 µm	700 x 1100	120	transzparens
B9026	darabos (sittnek) / 135 µm	700 x 1100	120	fekete



## KÉTOLDALAS SZŐNYEGRAGASZTÓ SZALAG

  08.40



Szőnyeg leragasztásához és rögzítéséhez, elsősorban nem nedvszívó aljzat, például burkolólap, linóleum, műanyag laminátum stb. esetén. A legtöbb aljzathoz kiválóan tapad és ragad. A polipropilén hordozó mindkét oldala szintetikusgumi ragasztóval van bevonva. A szalag vastagsága: 0,11 mm, húzószilárdsága: 50 N/25 mm, tapadószilárdsága fém esetén: 20 N/25 mm. A szalag hőállósága -20 – +70 °C.

CIKKSZÁM	SZÉLESSÉG (MM)	HOSSZÚSÁG (M)	DB / KARTON	SZÍN
B812RL	25	50	40 db	-
B813RL	50	5	80 db	-
B814RL	50	10	60 db	-
B815RL	50	25	30 db	-

## KÉTOLDALAS SZŐNYEGRAGASZTÓ SZALAG MEREVÍTÉSSEL

  08.41



Szőnyeg leragasztásához és rögzítéséhez, elsősorban nem nedvszívó aljzat, például burkolólap, linóleum, műanyag laminátum stb. esetén. A legtöbb aljzathoz kiválóan tapad. A polipropilén hordozó mindkét oldala szintetikusgumi ragasztóval van bevonva. A szalag vastagsága: 0,11 mm, húzószilárdsága: 50 N/25 mm, tapadószilárdsága fém esetén: 20 N/25 mm. A szalag hőállósága -20 – +70 °C.

CIKKSZÁM	SZÉLESSÉG (MM)	HOSSZÚSÁG (M)	DB / KARTON	SZÍN
B816RL	50	5	80 db	-
B817RL	50	10	44 db	-
B818RL	50	25	30 db	-

## AKADÁLYSZALAG

     08.90



Kockázatos és veszélyes helyek védőkörzetének kijelöléséhez. Figyelmeztető funkciójával jelzi a veszélyes helyeket, például árkot, munkagödöröt, nyitott aknát, töltést. Árkok gyors körbekerítéséhez víz- vagy gázcső, illetve elektromos kábel sérülése esetén. A szalag hőállósága -30 – +50 °C.

CIKKSZÁM	SZÉLESSÉG (MM)	HOSSZÚSÁG (M)	DB / KARTON	SZÍN
B711RL	70	500	12 db	piros - fehér
B712RL	100	100	25 db	piros - fehér

## FIGYELMEZTETŐ RAGASZTÓSZALAG

   08.01



Veszélyes élek és nehezen észrevehető akadályok láthatóságának javításához, például forgalomlassító küszöbre, lépcsőhomloklapra, akadálymentesítő rámpára, rakodórampa-kapu szegélyezéséhez a tolatás megkönnyítésére, korlát szerkezeti részeire, villanyoszlop alsó részére stb.

CIKKSZÁM	SZÉLESSÉG (MM)	HOSSZÚSÁG (M)	DB / KARTON	SZÍN
B714RL	50	66	nincs kartonban	fekete - sárga / jobb
B715RL	50	66	nincs kartonban	fekete - sárga / bal

## CSOMAGOLÓ FÓLIA - KÉZI (STRETCH FOIL)

     08.01



Kézi csomagoló fólia a kiszállítandó anyag becsomagolásához a sérülés és károsodás elleni védelemre. Áruk stabilizálásához a raklapon.

CIKKSZÁM	SZÉLESSÉG (CM) X HOSSZ (M) / VASTAGSÁG	TELJES SÚLY / SÚRÚSÉG	DB / KARTON	SZÍN
B943FOL	kézi 10 cm x 150 m / 23 µm	-	63 db	átlátszó
B944FOL	kézi 25 cm x 140 m / 23 µm	-	12 db	átlátszó
B971FOL	kézi 50 cm x 120 m / 23 µm	1,9 kg / 680 g	6 db	átlátszó
B974FOL	kézi 50 cm x 120 m / 23 µm	1,9 kg / 680 g	6 db	fekete
B949FOL	gépi 50 cm	-	nincs kartonban	átlátszó





# **SZELLŐZTETŐ RENDSZEREK**

## BURKOLHATÓ AJTÓ

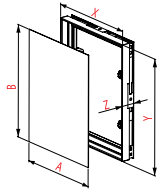

Különbé nyílások, áttörések, aknák nyitható lezárásaként alkalmazható. Korrózióálló (a PVC-ből készült kerettel a fugázás is kiváltható). Az állítható mágneseknek köszönhetően jóval rugalmasabban igazítható hozzá a ragasztott burkolathoz. Egyszerűen és gyorsan beépíthető.

CIKKSZÁM	A TERMÉK MEGNEVEZÉSE	SZÍN	DB / KARTON	ANYAG	A (MM)	B (MM)	X (MM)	Y (MM)	Z (MM)	KIEGÉSZÍTŐK
VE1000	Burkolható ajtó - 300x300	fehér	30 db	PVC	300	300	305	305	30	Mágneses rögzítőelemek
VE1001	Burkolható ajtó - 200x250	fehér	30 db	PVC	200	250	205	255	30	Mágneses rögzítőelemek
VE1002	Burkolható ajtó - 200x200	fehér	25 db	PVC	200	200	205	205	30	Mágneses rögzítőelemek

## ABS SZERVIZAJTÓ

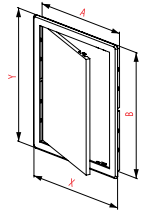

Az ajtó ABS-ből készül a por lerakódását megelőző antisztatikus adalékkal. Rendkívül könnyen tisztán tartható. Nagymértékben ellenáll a hő- és vegyi hatásoknak. Búvónyílások lezárására szolgál pl. fürdőszobában, illetve víz-, gáz- és villanyóra, házi tűzcsap, valamint különféle nyílások, áttörések, aknák esetében. Az ajtók mérete illik a leggyakoribb ilyen típusú nyílásokhoz.

CIKKSZÁM	A TERMÉK MEGNEVEZÉSE	SZÍN	DB / KARTON	ANYAG	A (MM)	B (MM)	X (MM)	Y (MM)	Z (MM)	KIEGÉSZÍTŐK
VE1010	ABS szervizajtó - 300x400	fehér	25 db	ABS	300	400	318	418	28	Ajtóütköző
VE1011	ABS szervizajtó - 300x300	fehér	35 db	ABS	300	300	318	318	28	Ajtóütköző
VE1012	ABS szervizajtó - 200x300	fehér	30 db	ABS	200	300	218	318	24	Ajtóütköző
VE1013	ABS szervizajtó - 200x250	fehér	35 db	ABS	200	250	218	268	24	Ajtóütköző
VE1014	ABS szervizajtó - 200x200	fehér	25 db	ABS	200	200	218	218	20	Ajtóütköző
VE1015	ABS szervizajtó - 150x200	fehér	35 db	ABS	150	200	168	218	20	Ajtóütköző
VE1016	ABS szervizajtó - 150x150	fehér	40 db	ABS	150	150	168	168	20	Ajtóütköző

## PVC SZERVIZAJTÓ

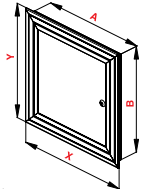

Egyszerű hozzáférést biztosít a falon vagy mennyezeten keresztül a gáz-, víz- és villanyórákhoz, házi tűzcsapokhoz, valamint különféle nyílások, áttörések, aknák esetében. A többféle méretben készülő ajtók kifejezetten nagy méretű betekintő és ellenőrző nyílások, fülkék lezárására is alkalmasak. Az ajtók PVC-ből készülnek. Mobil szerkezetüknek köszönhetően szilárdak és ellenállóak, jó hő- és hangszigetelést biztosítanak.

CIKKSZÁM	A TERMÉK MEGNEVEZÉSE	SZÍN	DB / KARTON	ANYAG	A (MM)	B (MM)	X (MM)	Y (MM)	Z (MM)	KIEGÉSZÍTŐK
VE1020	PVC szervizajtó - 600x600	fehér	5 db	PVC	575	575	600	600		Forgózá
VE1021	PVC szervizajtó - 500x500	fehér	5 db	PVC	475	475	500	500		Forgózá
VE1022	PVC szervizajtó - 400x600	fehér	5 db	PVC	375	575	400	600		Forgózá
VE1023	PVC szervizajtó - 400x400	fehér	5 db	PVC	375	375	400	400		Forgózá
VE1024	PVC szervizajtó zárral - 600x600	fehér	5 db	PVC	575	575	600	600		Kulcsos zár
VE1025	PVC szervizajtó zárral - 500x500	fehér	5 db	PVC	475	475	500	500		Kulcsos zár
VE1026	PVC szervizajtó zárral - 400x600	fehér	5 db	PVC	375	575	400	600		Kulcsos zár
VE1027	PVC szervizajtó zárral - 400x400	fehér	5 db	PVC	375	375	400	400		Kulcsos zár

## NEMESACÉL ÉS FÉM SZERVIZAJTÓ

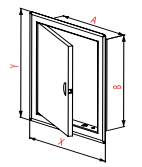

Különbé nyílások, áttörések, aknák nyitható lezárásaként alkalmazható.

CIKKSZÁM	A TERMÉK MEGNEVEZÉSE	SZÍN	DB / KARTON	ANYAG	A (MM)	B (MM)	X (MM)	Y (MM)	Z (MM)	KIEGÉSZÍTŐK
VE1030	Szervizajtó rozsdamentes - 300x300	rozsdamentes	5 db	rozsdamentes	300	300	350	350	25	Ajtóütköző, Fogórész az egyszerű nyitáshoz
VE1031	Szervizajtó rozsdamentes - 200x300	rozsdamentes	5 db	rozsdamentes	200	300	250	350	25	Ajtóütköző, Fogórész az egyszerű nyitáshoz
VE1032	Szervizajtó rozsdamentes - 200x250	rozsdamentes	5 db	rozsdamentes	200	250	250	300	25	Ajtóütköző, Fogórész az egyszerű nyitáshoz
VE1033	Szervizajtó rozsdamentes - 200x200	rozsdamentes	5 db	rozsdamentes	200	200	250	250	25	Ajtóütköző, Fogórész az egyszerű nyitáshoz
VE1034	Szervizajtó rozsdamentes - 150x150	rozsdamentes	5 db	rozsdamentes	150	150	200	200	25	Ajtóütköző, Fogórész az egyszerű nyitáshoz
VE1035	Szervizajtó fém - 150x150	fehér	5 db	fém	150	150	200	200	25	Ajtóütköző, Fogórész az egyszerű nyitáshoz
VE10351	Szervizajtó fém - 150x200	fehér	5 db	fém	150	200	200	250	25	Ajtóütköző, Fogórész az egyszerű nyitáshoz
VE1036	Szervizajtó fém - 200x200	fehér	5 db	fém	200	200	250	250	25	Ajtóütköző, Fogórész az egyszerű nyitáshoz
VE1037	Szervizajtó fém - 200x250	fehér	5 db	fém	200	250	250	300	25	Ajtóütköző, Fogórész az egyszerű nyitáshoz
VE1038	Szervizajtó fém - 200x300	fehér	5 db	fém	200	300	250	250	25	Ajtóütköző, Fogórész az egyszerű nyitáshoz
VE1039	Szervizajtó fém - 300x300	fehér	5 db	fém	300	300	350	350	25	Ajtóütköző, Fogórész az egyszerű nyitáshoz

## SZELLŐZŐRÁCS KERETTEL ÉS ROVARHÁLÓVAL

Bel- és kültéren is használható. A hátulján apró rovarok ellen védő háló van elhelyezve. Különböző méretű nyílásokba építhető be. Beépítőkerettel rendelkezik.

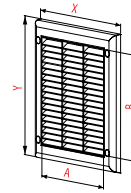

CIKKSZÁM	A TERMÉK MEGNEVEZÉSE	SZÍN	DB / KARTON	ANYAG	A (MM)	B (MM)	X (MM)	Y (MM)	KIEGÉSZÍTŐK	HÁLÓ
VE1080	Szellőzőrács kerettel és rovarhálóval - 300x300	fehér	40 db	PS	230	265	300	310	Csavar- és tiplikészlet	igen
VE1081	Szellőzőrács kerettel és rovarhálóval - 300x300	barna	40 db	PS	230	265	300	310	Csavar- és tiplikészlet	igen
VE1082	Szellőzőrács kerettel és rovarhálóval - 210x210	fehér	60 db	PS	210	210	250	250	Csavar- és tiplikészlet	igen
VE1083	Szellőzőrács kerettel és rovarhálóval - 210x210	barna	60 db	PS	210	210	250	250	Csavar- és tiplikészlet	igen
VE1084	Szellőzőrács kerettel és rovarhálóval - 150x220	fehér	25 db	PS	150	220	190	260	Csavar- és tiplikészlet	igen
VE1085	Szellőzőrács kerettel és rovarhálóval - 150x220	barna	25 db	PS	150	220	190	260	Csavar- és tiplikészlet	igen
VE1086	Szellőzőrács kerettel és rovarhálóval - 150x150	fehér	35 db	PS	150	150	190	190	Csavar- és tiplikészlet	igen
VE1087	Szellőzőrács kerettel és rovarhálóval - 150x150	barna	35 db	PS	150	150	190	190	Csavar- és tiplikészlet	igen

## SZELLŐZŐRÁCS KERETTEL ÉS REDŐNYVEL

Bel- és kültéren is használható. Zsinórral nyitható és zárható. Beépítőkerettel rendelkezik.

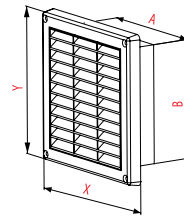

CIKKSZÁM	A TERMÉK MEGNEVEZÉSE	SZÍN	DB / KARTON	ANYAG	A (MM)	B (MM)	X (MM)	Y (MM)	Z (MM)	KIEGÉSZÍTŐK	HÁLÓ
VE1090	Szellőzőrács kerettel és redőnyvel - 200x200	fehér	30 db	PS	200	200	241	241	22	Csavar- és tiplikészlet	igen
VE1091	Szellőzőrács kerettel és redőnyvel - 130x200	fehér	45 db	PS	128	197	165	235	20	Csavar- és tiplikészlet	igen
VE1092	Szellőzőrács kerettel és redőnyvel - 130x130	fehér	45 db	PS	130	130	165	165	20	Csavar- és tiplikészlet	igen

## SZELLŐZŐRÁCS ROVARHÁLÓVAL

Bel- és kültéren is használható. A hátulján apró rovarok ellen védő háló van elhelyezve. A rácsok mérete megfelel a leggyakoribb nyílásméreteknél.

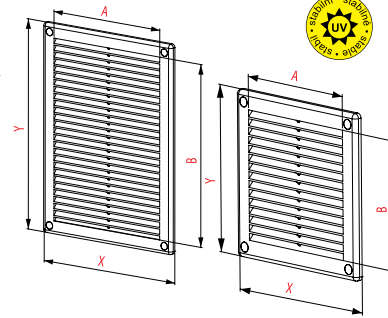

RENDELÉSRE

CIKKSZÁM	A TERMÉK MEGNEVEZÉSE	SZÍN	DB / KARTON	ANYAG	A (MM)	B (MM)	X (MM)	Y (MM)	HÁLÓ
VE1100	Szellőzőrács rovarhálóval - 300x300	fehér	25 db	PS	250	250	300	300	igen
VE1101	Szellőzőrács rovarhálóval - 300x300	barna	25 db	PS	250	250	300	300	igen
VE1102	Szellőzőrács rovarhálóval - 250x250	fehér	50 db	PS	205	205	250	250	igen
VE1103	Szellőzőrács rovarhálóval - 250x250	barna	50 db	PS	205	205	250	250	igen
VE1104	Szellőzőrács rovarhálóval - 200x300	fehér	40 db	PS	160	260	200	300	igen
VE1105	Szellőzőrács rovarhálóval - 200x300	barna	40 db	PS	160	260	200	300	igen
VE1106	Szellőzőrács rovarhálóval - 200x200	fehér	65 db	PS	160	160	200	200	igen
VE1107	Szellőzőrács rovarhálóval - 200x200	barna	65 db	PS	160	160	200	200	igen
VE1108	Szellőzőrács rovarhálóval - 180x250	fehér	60 db	PS	140	210	180	250	igen
VE1109	Szellőzőrács rovarhálóval - 180x250	barna	60 db	PS	140	210	180	250	igen
VE1110	Szellőzőrács rovarhálóval - 150x150	fehér	40 db	PS	115	115	150	150	igen
VE1111	Szellőzőrács rovarhálóval - 150x150	barna	40 db	PS	115	115	150	150	igen
VE1112	Szellőzőrács rovarhálóval - 100x100	fehér	45 db	PS	75	75	100	100	igen
VE1113	Szellőzőrács rovarhálóval - 100x100	barna	45 db	PS	75	75	100	100	igen
VE1114	Szellőzőrács rovarhálóval - 460x110	fehér	40 db	PS	420	70	460	110	nem
VE1115	Szellőzőrács rovarhálóval - 460x110	fehér	40 db	PS	420	70	460	110	igen



## KEREK SZELLŐZŐRÁCS Ø75 A NEM SZABVÁNYOS CSATLAKOZÁSOKHOZ

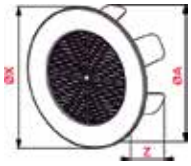

A rács a szellőzőcsatornák lezárására alkalmas. A szellőzőrács nem szabványos szellőzőnyílások esetén használható. A rács speciális távtartókkal van felszerelve, amelyek alkalmazkodnak a különböző átméretűkhöz. A sorozat termékei fehér színben kaphatók.

CIKKSZÁM	A TERMÉK MEGNEVEZÉSE	SZÍN	DB/KARTON	ØA	ØX	Z
VE1260	Kerek szellőzőrács Ø75 a nem szabványos csatlakozásokhoz	Fehér	50	78-98	113	40
VE1261	Kerek szellőzőrács Ø75 a nem szabványos csatlakozásokhoz	Barna	50	99-124	135	43

## SZELLŐZŐRÁCS KERETTEL ÉS HÁLÓVAL LUNA

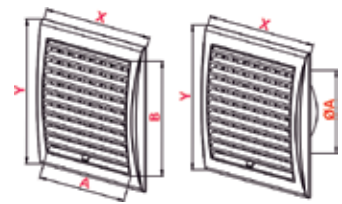

A szellőzőrács rögzített kerettel van ellátva, amely a csomag részét képező dübelek és csavarok segítségével rögzíti a különféle furatokat. Az egyik típusú rács hátulsó része kör alakú, mely a keréhez van erősítve a 100 mm átmérőjű csövekhez való csatlakoztatáshoz. Ez a rács zárható rolóval is rendelkezik. Minden típusú rács rovarhálóval van felszerelve. Használható kültéren és beltéren is.

CIKKSZÁM	A TERMÉK MEGNEVEZÉSE	SZÍN	DB/KARTON	A	B	X	Y	ØA	Z
VE1280	Szellőzőrács kerettel és hálóval 138x138 LUNA	Fehér	50	138	138	169	174	-	-
VE1281	Szellőzőrács kerettel és hálóval 138x138 LUNA	Ezüst	50	138	138	169	174	-	-
VE1282	Szellőzőrács kerettel és hálóval 140x210 LUNA	Fehér	45	140	210	175	250	-	-
VE1283	Szellőzőrács kerettel és hálóval 140x210 LUNA	Ezüst	45	140	210	175	250	-	-
VE1284	Szellőzőrács kerettel és hálóval 160x160 LUNA	Fehér	50	160	160	195	200	-	-
VE1285	Szellőzőrács kerettel és hálóval 160x160 LUNA	Ezüst	50	160	160	195	200	-	-
VE1286	Szellőzőrács kerettel és hálóval 110x270 LUNA	Fehér	35	110	270	145	310	-	-
VE1287	Szellőzőrács kerettel és hálóval 110x270 LUNA	Ezüst	35	110	270	145	310	-	-
VE1290	Szellőzőrács kerettel és hálóval 138x138 LUNA Ø100 csatlakozással	Fehér	35	138	138	169	174	100	25
VE1291	Szellőzőrács kerettel és hálóval 138x138 LUNA Ø100 csatlakozással	Ezüst	35	138	138	169	174	100	25
VE1292	Szellőzőrács a keretben árnyékolókkal és 138x138 LUNA hálóval Ø100 csatlakozással	Fehér	35	138	138	169	174	125	25
VE1293	Szellőzőrács kerettel és hálóval 138x138 LUNA Ø125 csatlakozással	Fehér	35	138	138	169	174	125	25
VE1294	Szellőzőrács kerettel és hálóval 138x138 LUNA Ø125 csatlakozással	Ezüst	35	138	138	169	174	125	25
VE1295	Szellőzőrács a keretben árnyékolókkal és hálóval 138x138 LUNA Ø125 csatlakozással	Fehér	35	138	138	169	174	125	25
VE1296	Szellőzőrács kerettel és hálóval 160x160 LUNA Ø150 csatlakozással	Fehér	35	160	160	195	200	150	28
VE1297	Szellőzőrács kerettel és hálóval 160x160 LUNA Ø150 csatlakozással	Ezüst	35	160	160	195	200	150	28

## ALUMÍNIUM SZELLŐZŐRÁCS

Bel- és kültéren is használható. Az alumínium szellőzőrács alkalmazható például fürdőszobaajtó vagy olyan bútor esetén, amelyben beépített készülék van elhelyezve. A rács nem rendelkezik rovarhálóval.

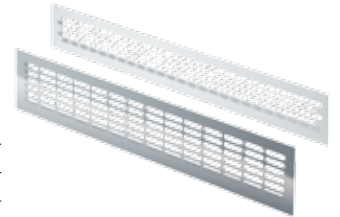
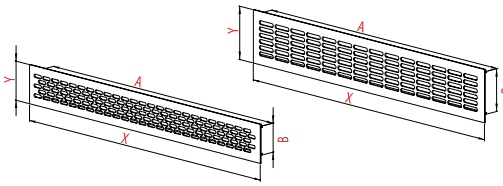

CIKKSZÁM	A TERMÉK MEGNEVEZÉSE	SZÍN	DB / KARTON	ANYAG	A (MM)	B (MM)	X (MM)	Y (MM)	Z (MM)
VE11590	Alumínium szellőzőrács - 480x60	alumínium	45 db	Alumínium	460	45	480	60	15
VE11591	Alumínium szellőzőrács - 480x60	fehér	45 db	Alumínium	460	45	480	60	15
VE11592	Alumínium szellőzőrács - 480x60	barna	45 db	Alumínium	460	45	480	60	15
VE11593	Alumínium szellőzőrács - 480x80	alumínium	35 db	Alumínium	460	65	480	80	15
VE11594	Alumínium szellőzőrács - 480x80	fehér	35 db	Alumínium	460	65	480	80	15
VE11595	Alumínium szellőzőrács - 480x80	barna	35 db	Alumínium	460	65	480	80	15

## SZELLŐZŐRÁCS LAMELLÁKKAL

Bel- és kültéren is használható. A lamellákkal biztosítható az aktív szellőztetés, illetve a hideg levegő visszaáramlásának megakadályozása.

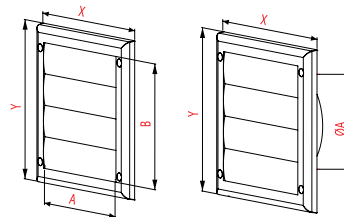

CIKKSZÁM	A TERMÉK MEGNEVEZÉSE	SZÍN	DB / KARTON	ANYAG	Ø A (MM)	A (MM)	B (MM)	X (MM)	Y (MM)	Z (MM)	KIEGÉSZÍTŐK	HÁLÓ
VE1120	Szellőzőrács lam. - Ø125/190x190	fehér	35 db	PS	125	150	150	190	190	15	Csavar- és tiplikészlet	lamellákkal
VE1121	Szellőzőrács lam. - Ø100/190x190	fehér	35 db	PS	100	150	150	190	190	15	Csavar- és tiplikészlet	lamellákkal

## SZABÁLYOZHATÓ SZELLŐZŐ

Bel- és kültéren is használható. Teljesen bezárható.

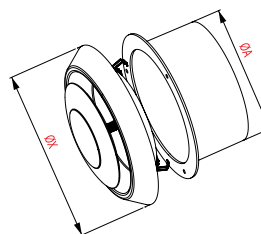

CIKKSZÁM	A TERMÉK MEGNEVEZÉSE	SZÍN	DB / KARTON	ANYAG	Ø A (MM)	Ø X (MM)	Z (MM)	MEGJEGYZÉS
VE1160	Szabályozható szellőző - Ø125	fehér	40 db	PS	125	170	60	zárható
VE1161	Szabályozható szellőző - Ø100	fehér	50 db	PS	100	150	60	zárható

## SZABÁLYOZHATÓ KERESZT SZELLŐZŐRÁCS ROVARHÁLÓVAL

Bel- és kültéren is használható. A hátulján apró rovarok ellen védő háló van elhelyezve. Különböző méretű nyílásokba építhető be. A szabályozás fokozatmentesen történik.

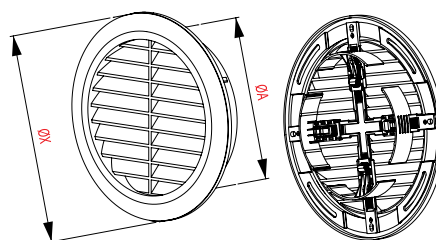

CIKKSZÁM	A TERMÉK MEGNEVEZÉSE	SZÍN	DB / KARTON	ANYAG	Ø A (MM)	Ø X (MM)	Z (MM)	HÁLÓ
VE1130	Szabályozható kereszt szellőzőrács rovarhálóval Ø100-150	fehér	60 db	PS	100 - 150	180	20	igen

## KEREK SZELLŐZŐRÁCS ROVARHÁLÓ NÉLKÜL

Bel- és kültéren is használható. A rácsok átmérője megfelel a leggyakoribb nyílásméreteknek.

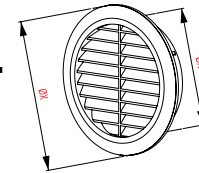

CIKKSZÁM	A TERMÉK MEGNEVEZÉSE	SZÍN	DB / KARTON	ANYAG	Ø A (MM)	Ø X (MM)	Z (MM)	
VE1141	Kerek szellőzőrács rovarháló nélkül - Ø150	fehér	50 db	PS	150	180	20	
VE1142	Kerek szellőzőrács rovarháló nélkül - Ø150	barna	50 db	PS	150	180	20	
VE1143	Kerek szellőzőrács rovarháló nélkül - Ø125	fehér	50 db	PS	125	150	20	
VE1144	Kerek szellőzőrács rovarháló nélkül - Ø125	barna	50 db	PS	125	150	20	
VE1145	Kerek szellőzőrács rovarháló nélkül - Ø110	fehér	70 db	PS	110	125	20	
VE1146	Kerek szellőzőrács rovarháló nélkül - Ø110	barna	70 db	PS	110	125	20	
VE1147	Kerek szellőzőrács rovarháló nélkül - Ø100	fehér	70 db	PS	100	125	20	
VE1148	Kerek szellőzőrács rovarháló nélkül - Ø100	barna	70 db	PS	100	125	20	
VE1149	Kerek szellőzőrács rovarháló nélkül - Ø70	fehér	40 db	PS	70	95	20	
VE1150	Kerek szellőzőrács rovarháló nélkül - Ø70	barna	40 db	PS	70	95	20	
VE11501	Kerek szellőzőrács rovarháló nélkül - Ø50 - Teljes szett 2 db	fehér	60 db	PS	45	58	12	
VE11502	Kerek szellőzőrács rovarháló nélkül - Ø50 - Teljes szett 2 db	barna	60 db	PS	45	58	12	

## KEREK SZELLŐZŐRÁCS ROVARHÁLÓVAL

Bel- és kültéren is használható. A hátulján apró rovarok ellen védő háló van elhelyezve. A rácsok átmérője megfelel a leggyakoribb nyílásméreteknek.

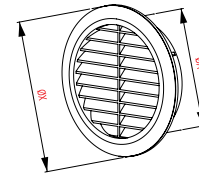

CIKKSZÁM	A TERMÉK MEGNEVEZÉSE	SZÍN	DB / KARTON	ANYAG	Ø A (MM)	Ø X (MM)	Z (MM)	HÁLÓ
VE1131	Kerek szellőzőrács rovarhálóval - Ø150	fehér	50 db	PS	150	180	20	igen
VE1132	Kerek szellőzőrács rovarhálóval - Ø150	barna	50 db	PS	150	180	20	igen
VE1133	Kerek szellőzőrács rovarhálóval - Ø125	fehér	50 db	PS	125	150	20	igen
VE1134	Kerek szellőzőrács rovarhálóval - Ø125	barna	50 db	PS	125	150	20	igen
VE1135	Kerek szellőzőrács rovarhálóval - Ø110	fehér	70 db	PS	110	125	20	igen
VE1136	Kerek szellőzőrács rovarhálóval - Ø110	barna	70 db	PS	110	125	20	igen
VE1137	Kerek szellőzőrács rovarhálóval - Ø100	fehér	70 db	PS	100	125	20	igen
VE1138	Kerek szellőzőrács rovarhálóval - Ø100	barna	70 db	PS	100	125	20	igen
VE1139	Kerek szellőzőrács rovarhálóval - Ø70	fehér	40 db	PS	70	95	20	igen
VE1140	Kerek szellőzőrács rovarhálóval - Ø70	barna	40 db	PS	70	95	20	igen

## KEREK SZELLŐZŐRÁCS ROVARHÁLÓVAL – ZÁRTHATÓ

Bel- és kültéren is használható. Kézzel teljesen bezárható a légáramlás ellen.

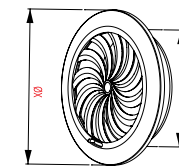

CIKKSZÁM	A TERMÉK MEGNEVEZÉSE	SZÍN	DB / KARTON	ANYAG	Ø A (MM)	Ø X (MM)	Z (MM)	KIEGÉSZÍTŐK	HÁLÓ
VE1151	Kerek szellőzőrács rovarhálóval – zárható Ø110	fehér	70 db	PS	110	135	20	zárható	igen

## KEREK MENNYEZETI RÁCS

Lakóhelyi, kereskedelmi és ipari helyiségek szellőztetésére. A hátulján apró rovarok ellen védő háló van elhelyezve. A rács könnyen leszerelhető.

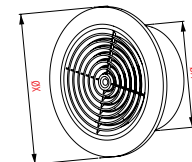

CIKKSZÁM	A TERMÉK MEGNEVEZÉSE	SZÍN	DB / KARTON	ANYAG	Ø A (MM)	Ø X (MM)	Z (MM)	HÁLÓ
VE1152	Kerek mennyezeti rács - Ø100	fehér	50 db	PS	100	152	60	igen
VE1153	Kerek mennyezeti rács - Ø100	barna	50 db	PS	100	152	60	igen
VE1154	Kerek mennyezeti rács - Ø125	fehér	40 db	PS	125	177	60	igen
VE1155	Kerek mennyezeti rács - Ø125	barna	40 db	PS	125	177	60	igen
VE1156	Kerek mennyezeti rács - Ø150	fehér	25 db	PS	150	200	70	igen
VE1157	Kerek mennyezeti rács - Ø150	barna	25 db	PS	150	200	70	igen

## AXIÁLVENTILÁTOR (VA) AXIÁLVENTILÁTOR IDŐZÍTŐVEL (VAD)

VA100, VA120 – Külön kapcsolóval vagy a helyiség világításának kapcsolójára kövte működtethető.

Zajsztint: 1 m-ről 45,2 dB, 3 m-ről 35,7 dB.

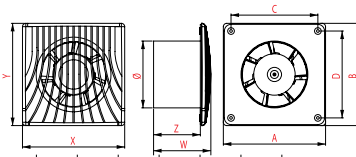

CIKK-SZÁM	A TERMÉK MEGNEVEZÉSE	SZÍN	DB / KARTON	ANYAG	KIMENETI TELJESÍTMÉNY	BEMENETI TELJESÍTMÉNY	Ø (MM)	A (MM)	B (MM)	C (MM)	D (MM)	X (MM)	Y (MM)	W (MM)	Z (MM)	KIEGÉSZÍTŐK
VE1170	Axiálventilátor - Ø120	fehér	10 db	ABS	150	17	120	150	150	129	129	154	154	87	77	Csavar- és tiplikészlet
VE1171	Axiálventilátor - Ø100	fehér	10 db	ABS	98	14	100	150	150	129	129	154	154	87	77	Csavar- és tiplikészlet
VE1172	Axiálventilátor időzítővel - Ø120	fehér	10 db	ABS	150	17	120	150	150	129	129	154	154	87	77	Csavar- és tiplikészlet
VE1173	Axiálventilátor időzítővel - Ø100	fehér	10 db	ABS	98	14	100	150	150	129	129	154	154	87	77	Csavar- és tiplikészlet

## MENNYEZETI ELSZÍVÓVENTILÁTOR (SOV) MENNYEZETI ELSZÍVÓVENTILÁTOR IDŐZÍTŐVEL (SOVD)

SOV100 – Alap változat. Külön kapcsolóval vagy a helyiség világításának kapcsolójára kövte működtethető.

SOV100D – Késleltetett kikapcsolású változat időzítővel (TIMER). Állítható késleltetés 3 és 30 perc között.

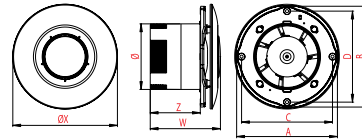

CIKK-SZÁM	A TERMÉK MEGNEVEZÉSE	SZÍN	DB / KARTON	ANYAG	KIMENETI TELJESÍTMÉNY	BEMENETI TELJESÍTMÉNY	Ø (MM)	A (MM)	B (MM)	C (MM)	D (MM)	X (MM)	Y (MM)	W (MM)	Z (MM)	KIEGÉSZÍTŐK
VE1174	Mennyezeti elszívóventilátor - Ø100	fehér	10 db	ABS	88	14	100	160	160	139	139	164	164	107	77	Csavar- és tiplikészlet
VE1175	Mennyezeti elszívóventilátor időzítővel - Ø100	fehér	10 db	ABS	88	14	100	160	160	139	139	164	164	107	77	Csavar- és tiplikészlet

## MENNYEZETI ELSZÍVÓVENTILÁTOR MOZGÁSÉRZÉKELŐVEL (SOVP)

SOV100 P – mozgásérzékelővel felszerelt változat. Az áramforráshoz csatlakoztatott ventilátor mozgás érzékelésekor kapcsol be. Az utolsó mozgásérzékelés utáni kikapcsolás késleltetése 3 és 30 perc között szabályozható. A mozgásérzékelés érzékenységének beállítását a potenciométer melletti zöld LED-dióda segíti.

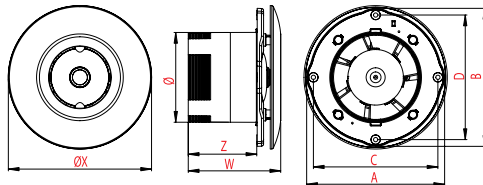

CIKK-SZÁM	A TERMÉK MEGNEVEZÉSE	SZÍN	DB / KARTON	ANYAG	KIMENETI TELJESÍTMÉNY	BEMENETI TELJESÍTMÉNY	Ø (MM)	A (MM)	B (MM)	C (MM)	D (MM)	X (MM)	Y (MM)	W (MM)	Z (MM)	KIEGÉSZÍTŐK
VE1176	Mozgásérzékelős mennyezeti elszívóventilátor - Ø100	fehér	10 db	ABS	90	14	100	160	160	139	139	164	164	103	77	Csavar- és tiplikészlet

## KLASIK VENTILÁTOR

Lakó- és középületek szellőztetésének támogatására szolgál. A nagy teljesítményű, kis fogyasztású ventilátor sorkapoccsal csatlakoztatható a 230 V-os villamos hálózathoz. Rendkívül alacsony a zajsztintje. Nem okoz zavart az elektromos berendezések működésében.



CIKKSZÁM	A TERMÉK MEGNEVEZÉSE	SZÍN	DB / KARTON	ANYAG	Ø (MM)
VE1163	KLASIK ventilátor - Ø100	fehér	10 db	ABS	100

## DISK VENTILÁTOR

Lakó- és középületek szellőztetésének támogatására szolgál. A nagy teljesítményű, kis fogyasztású ventilátor sorkapoccsal csatlakoztatható a 230 V-os villamos hálózathoz. Rendkívül alacsony a zajsztintje. Nem okoz zavart az elektromos berendezések működésében.



CIKKSZÁM	A TERMÉK MEGNEVEZÉSE	SZÍN	DB / KARTON	ANYAG	Ø (MM)
VE1164	DISK Ventilátor - Ø100	fehér	10 db	ABS	100

## ALU-FLEXI CSŐ

Férgalmas, hajlítható levegőcső. A tömlő szükség esetén tetszés szerint alakítható, hajlítható és rövidíthető. Az eredeti állapotában kb. 100 cm-es cső 3,0 m-re nyújtható. Éghetetlen és légmentes. Alumíniumból készül. A tömlő 250 °C-ig használható.

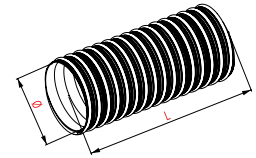

CIKKSZÁM	A TERMÉK MEGNEVEZÉSE	DB / KARTON	ANYAG	Ø (MM)	L (M)
VE1060	ALU-Flexi cső 150x3	9 db	Alumínium	150	3
VE1061	ALU-Flexi cső 125x3	13 db	Alumínium	125	3
VE1062	ALU-Flexi cső 100x3	20 db	Alumínium	100	3
VE1063	ALU-Flexi cső 80x3	30 db	Alumínium	80	3
VE10601	ALU-Flexi cső 150x1	18 db	Alumínium	150	1
VE10611	ALU-Flexi cső 125x1	26 db	Alumínium	125	1
VE10621	ALU-Flexi cső 100x1	40 db	Alumínium	100	1
VE10631	ALU-Flexi cső 80x1	60 db	Alumínium	80	1

## SZALAGBILINCS

A szalagbilincsek a flexi csövek rögzítésére szolgálnak.

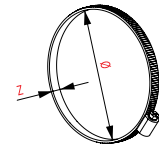

CIKKSZÁM	A TERMÉK MEGNEVEZÉSE	DB / KARTON	ANYAG	Ø (MM)	Z (MM)
VE1065	Szalagbilincs - Ø140-160	10 db	Fém	140 - 160	9
VE1066	Szalagbilincs - Ø120-140	10 db	Fém	120 - 140	9
VE1067	Szalagbilincs - Ø90-110	10 db	Fém	90 - 110	9
VE1068	Szalagbilincs - Ø60-80	10 db	Fém	60 - 80	9

## CSŐTOLDÓ

A csőtoldók a flexi csövek rögzítésére szolgálnak.

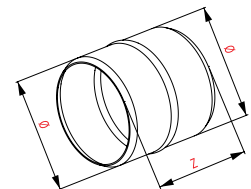

CIKKSZÁM	A TERMÉK MEGNEVEZÉSE	DB / KARTON	ANYAG	Ø (MM)	Z (MM)
VE1070	Csőtoldó Ø150	20 db	Fém	148,5	100
VE1071	Csőtoldó Ø125	25 db	Fém	123,5	100
VE1072	Csőtoldó Ø100	50 db	Fém	98,5	100
VE1073	Csőtoldó Ø80	50 db	Fém	78,5	100



## CSŐVENTILÁTOR (VKS)

VKS100 – az alapváltozat sorkapoccsal csatlakoztatható a villamos hálózathoz. A ventilátor külön kapcsolóval vagy a helyiség világításának kapcsolójával kapcsolható be.

Megjegyzés: A fali, mennyezeti és csatornaventilátorok valamennyi típusa és modellje lakó- és középületek szellőztetésének támogatására szolgál. Fontos jellemzőjük a tiszta és energiatakarékos működés, valamint a nagy megbízhatóság és teljesítmény. A ventilátorok nem okoznak zavart az elektronikus eszközök működésében. Csak 230 V-os/50 Hz-es áramforráshoz csatlakoztathatók. Valamennyi itt szereplő típus védettségi fokozata IPX4.

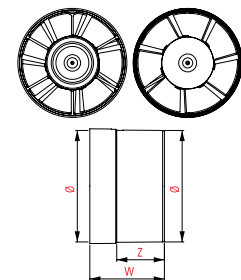

CIKKSZÁM	A TERMÉK MEGNEVEZÉSE	SZÍN	DB / KARTON	ANYAG	KIMENETI TELJESÍTMÉNY	BEMENETI TELJESÍTMÉNY	Ø (MM)	W (MM)	Z (MM)
VE1177	Csőventilátor - Ø100	fehér	10 db	ABS	101	14	100	85	53
VE1178	Csőventilátor - Ø125	fehér	10 db	ABS	154	17	125	72	42





# KIEGÉSZÍTŐK SZERSZÁMOK

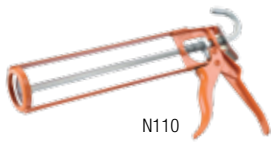

N110



## PROFESSZIONÁLIS KARTUSKINYOMÓ PISZTOLY

Tömítő vagy ragasztó kinyomásához a kartusból.

CIKKSZÁM	MEGNEVEZÉS	TÍPUS	DB / KARTON	SZÍN
N110	HKS 12 COX pisztoly	hatszögletű profil	12 db	narancssárga

### TULAJDONSÁGOK

- Azonnali felhasználhatóság, egyszerű használat
- A nyomás befejezése után visszahúzás szükséges, hogy az anyag ne folyjon ki a kartusból
- Mivel könnyű anyagokból készül, a hosszabb használata sem fárasztó



N114



## KARTUSKINYOMÓ PISZTOLY

Sztenderd tömítő vagy ragasztó kinyomásához a kartusból.

CIKKSZÁM	MEGNEVEZÉS	TÍPUS	DB / KARTON	SZÍN
N114	öntvénypisztoly	hatszögletű profil	40 db	narancssárga
N1181	K500 öntvénypisztoly	hatszögletű profil	24 db	fekete

### TULAJDONSÁGOK

- Azonnali felhasználhatóság, egyszerű használat
- Mivel könnyű anyagokból készül, a hosszabb használata sem fárasztó



N1181



N141



## HURKAKINYOMÓ PISZTOLY

Tömítő vagy ragasztó kinyomásához a hurkából, kartusból. Változatok: mechanikus vagy pneumatikus. Az MK5 pisztolyhoz tartalék csőr is rendelhető.

CIKKSZÁM	MEGNEVEZÉS	TÍPUS	DB / KARTON	SZÍN
N141	MK5 H600 pisztoly	mechanikus - kézi	nincs kartonban	–
N142	MK5 P600 pisztoly	pneumatikus	nincs kartonban	–
N121	PK310 pisztoly	pneumatikus	nincs kartonban	–
S31	tartalék csőr MK5 pisztolyhoz	mindkét típushoz	nincs kartonban	–

### TULAJDONSÁGOK

- Azonnali felhasználhatóság, egyszerű használat
- Egyszerű és folyamatos felhordás az áttételnek köszönhetően (MK5H)
- Hosszú élettartam a megerősített rudazatnak köszönhetően (MK5H)
- Szabályozható légnyomás a kartus dugattyúján (MK5P)
- Állítható markolatpozíció az ideális kiegyensúlyozáshoz (MK5P)



N142



N121

## PUR-HAB PISZTOLY P300

Pisztolyhab kinyomására szolgál a flakonból. A szabályozócsavarral a kívánt vastagságúra állítható a habáram – takarékos és hatékony.

CIKKSZÁM	MEGNEVEZÉS	TÍPUS	DB / KARTON	SZÍN
N1064	P300 műanyag-fém pisztoly	standard	40 db	fekete



N1064

## PUR-HAB PISZTOLY T400 PTFE

Pisztolyhab kinyomására szolgál a flakonból. A szabályozócsavarral a kívánt vastagságúra állítható a habáram – takarékos és hatékony.

CIKKSZÁM	MEGNEVEZÉS	TÍPUS	DB / KARTON	SZÍN
N1065	T400 PTFE	professzionális	40 db	fekete és piros



N1065

## PUR-HAB PISZTOLY T500 PTFE

Pisztolyhab kinyomására szolgál a flakonból. A szabályozócsavarral a kívánt vastagságúra állítható a habáram – takarékos és hatékony.

CIKKSZÁM	MEGNEVEZÉS	TÍPUS	DB / KARTON	SZÍN
N1066	T500 PTFE	professzionális	40 db	fekete és sárga



N1066

## TARTALÉK ADAPTER PUR-HABHOZ TARTALÉK ADAPTER ENYHÉN DAGADÓ HABHOZ

A szokásos PUR-habok több alkalommal történő használatához. Ha a cső a hab kikeményedése miatt eldugul, egyszerűen kicserélhető.

CIKKSZÁM	CSOMAGOLÁS	KISZERELÉS	DB / KARTON	SZÍN
S3132DEU	bliszter	3 + 2 db	nincs kartonban	transzparens
S3132M	bliszter	3 db	nincs kartonban	piros



S3132



S3132M



## FUGALEHÚZÓ

08.01

A felhordott kitréteg felesleges részének eltávolítására. Tökéletes simaság és megjelenésű felületet hoz létre a kitöltött réseken. A megfelelő oldalával kialakítható a kitréteg kívánt megjelenési profilja.

CIKKSZÁM	TÍPUS	DB / KARTON	SZÍN
S2510DEU	fugalehúzó – hobbi	nincs kartonban	fehér
S091	négyszögletes zöld műanyag fugalehúzó – professzionális	nincs kartonban	zöld

## SZILIKONELTÁVOLÍTÓ

07.80



Kikeményedett szilikon eltávolítására falazatról, fáról, kerámiáról, betonról, üvegről, fémről, műanyagról, stb. Egyszerűen alkalmazható, például kopott hézagkitöltők eltávolítására a kád, mosdó, vécécésze, stb. körül. Nem tesz kárt a tisztított anyag felületében. Szinte szagmentes. Felhordóecset mellékelve.

CIKKSZÁM	CSOMAGOLÁS	KISZERELÉS	DB / KARTON	SZÍN
70503RLHU	flakon	100 ml	12 db	–



## KITTELTÁVOLÍTÓ SPRAY

07.80

Akril-, szilikon- és poliuretán kitt gyors eltávolítására olyan felületekről, mint a kerámia, akrilkád, fém, alumínium, PVC, kő és fa. Eltávolítja a régi kitrétegeket vagy a felesleges kittet. Nem agresszív az aljzattal szemben. Eltávolítja a zsirokat, az olajokat, a gyantát, a bitument, valamint a kenő- és sikósítószerke maradványait.

CIKKSZÁM	CSOMAGOLÁS	KISZERELÉS	DB / KARTON	SZÍN
70505RL	spray	400 ml	12 db	–



## EXTRAERŐS NEDVESÍTETT TISZTÍTÓKENDŐ

08.01

A ki nem keményedett PUR-hab, szilikon, kitt, a legtöbb ragasztó, olaj, kenőanyag, lakk és festék hatékony eltávolítására szolgál a kézről, a szerszámokról és a szennyezett felületekről. A megszáradt bevonat eltávolítására is alkalmas a nem nedvszívó felületekről, a felhordás után legfeljebb 24 órával. Ideális minden műhelyben és szervizben, de irodában és háztartásban is. Megújítja a régi, fakult kitrétegek fényét. Gyorsan tisztít, kellemesen friss illatot hagyva maga után. A kendők a kéz bőrére jótékonyan ható E-vitamint tartalmaznak.

CIKKSZÁM	CSOMAGOLÁS	KISZERELÉS	DB / KARTON	SZÍN
B9012DEU	műanyag flakon	80 db 20 x 30 cm-es kendő	nincs kartonban	fehér



## FUGASZIVACS

07.22

Illesztési és mozgási hézagok kitöltésére, illetve a hézagtömítés pontos méretének meghatározására szolgál. Csökkenthető segítségével a szükséges kitt mennyisége. Szalag típusa: PE – kör keresztmetszetű zártcellás habosított polietilén.

CIKKSZÁM	ÁTMÉRŐ (MM)	M / KARTON	SZÍN
S210153HU	6	1500	szürke
S210154HU	10	600	szürke
S210159HU	15/16	250	szürke
S210150HU	20	150	szürke
S210151HU	24/25	100	szürke
S210152HU	30	80	szürke
S461	40	30	szürke
S210155HU	50	84	szürke



## PROFESSZIONÁLIS TÖRNETŐ PENGÉJŰ GIPSKARTONOZÓ KÉS

Speciális kialakítással a hosszabb, igényesebb munkához és a nagyobb terheléshez. Biztonságos vágáshoz és daraboláshoz építési munkáknál, például fólia rövidítéséhez, tasakok felbontásához, kartus adagolócsőrének levágásához vagy szilikon kittlehúzó előkészítéséhez. A kések biztonsági retesszel rendelkeznek.

CIKKSZÁM	TÍPUS	DB / KARTON
N224	Gipszkartonozó kés, 18 mm EXTRA	nincs kartonban
N225	Gipszkartonozó kés, 25 mm PROFI	nincs kartonban
N226	Gipszkartonozó kés, 25 mm EXCELENT	nincs kartonban
N228	Tartalék pengék 25mm EXCELENT	nincs kartonban



## TÖRNETŐ PENGÉJŰ KÉS

Biztonságos vágáshoz és daraboláshoz építési munkáknál, például fólia rövidítéséhez, tasakok felbontásához, kartus adagolócsőrének levágásához vagy szilikon kittlehúzó előkészítéséhez. A kések biztonsági retesszel rendelkeznek.

CIKKSZÁM	TÍPUS	DB / KARTON
N222	Törhető pengéjű kés vezetősínnel, 18 mm, önreteszelő	nincs kartonban
N223	Törhető pengéjű kés vezetősínnel, 18 mm, csavaros reteszeléssel	nincs kartonban
N209	Tartalék pengék, 18 mm / 10 db	nincs kartonban



**HABARCSVÖDÖR**



## ÉPÍTÉSI VÖDÖR

CIKKSZÁM	TÍPUS	ÜRTARTALOM	DB / RAKLAP	SZÍN
S0101	Építési vödör	12 liter	800 db	fekete
S0103	Építési vödör	20 liter	480 db	fekete

### TULAJDONSÁGOK

- Merevített felső perem
- Rugalmas
- Nem reped
- Könnyen mosható



## ÉPÍTÉSI VÖDÖR KIÖNTŐVEL

CIKKSZÁM	TÍPUS	ÜRTARTALOM	DB / RAKLAP	SZÍN
S0100	Építési vödör kiöntővel	5 liter	1650 db	fekete
S0102	Építési vödör kiöntővel	12 liter	760 db	fekete
S0104	Építési vödör kiöntővel	20 liter	360 db	fekete

### TULAJDONSÁGOK

- Merevített felső perem
- Rugalmas
- Nem reped
- Könnyen mosható



## KEREK HABARCSVÖDÖR

CIKKSZÁM	TÍPUS	ÜRTARTALOM	DB / RAKLAP	SZÍN
S0105	Kerek habarcsvödör	40 liter	140 db	fekete
S0106	Kerek habarcsvödör	65 liter	108 db	fekete
S0107	Kerek habarcsvödör	90 liter	95 db	fekete

### TULAJDONSÁGOK

- Merevített felső perem
- Rugalmas
- Nem reped
- Könnyen mosható

## TÉGLALAP HABARCSVÖDÖR



CIKKSZÁM	TÍPUS	ÜRTARTALOM	DB / RAKLAP	SZÍN
S0108	Téglalap habarcsvödör	40 liter	180 db	fekete
S0109	Téglalap habarcsvödör	60 liter	171 db	fekete
S0110	Téglalap habarcsvödör	80 liter	230 db	fekete

### TULAJDONSÁGOK

- Merevített felső perem
- Rugalmas
- Nem reped
- Könnyen mosható



## HORGANYZOTT VÖDÖR

Hagyományos horganyzott fémvödör. Alkalmas építkezéshez, háztartásban és kertben, kőműves, festő, burkoló és hasonló kisiparos munkára, fém füllel. Rendkívül ellenálló és hasznos.

CIKKSZÁM	TÍPUS	ÜRTARTALOM	DB / RAKLAP	SZÍN
NA1504	Horganyzott vödör	12 liter	-	ezüst

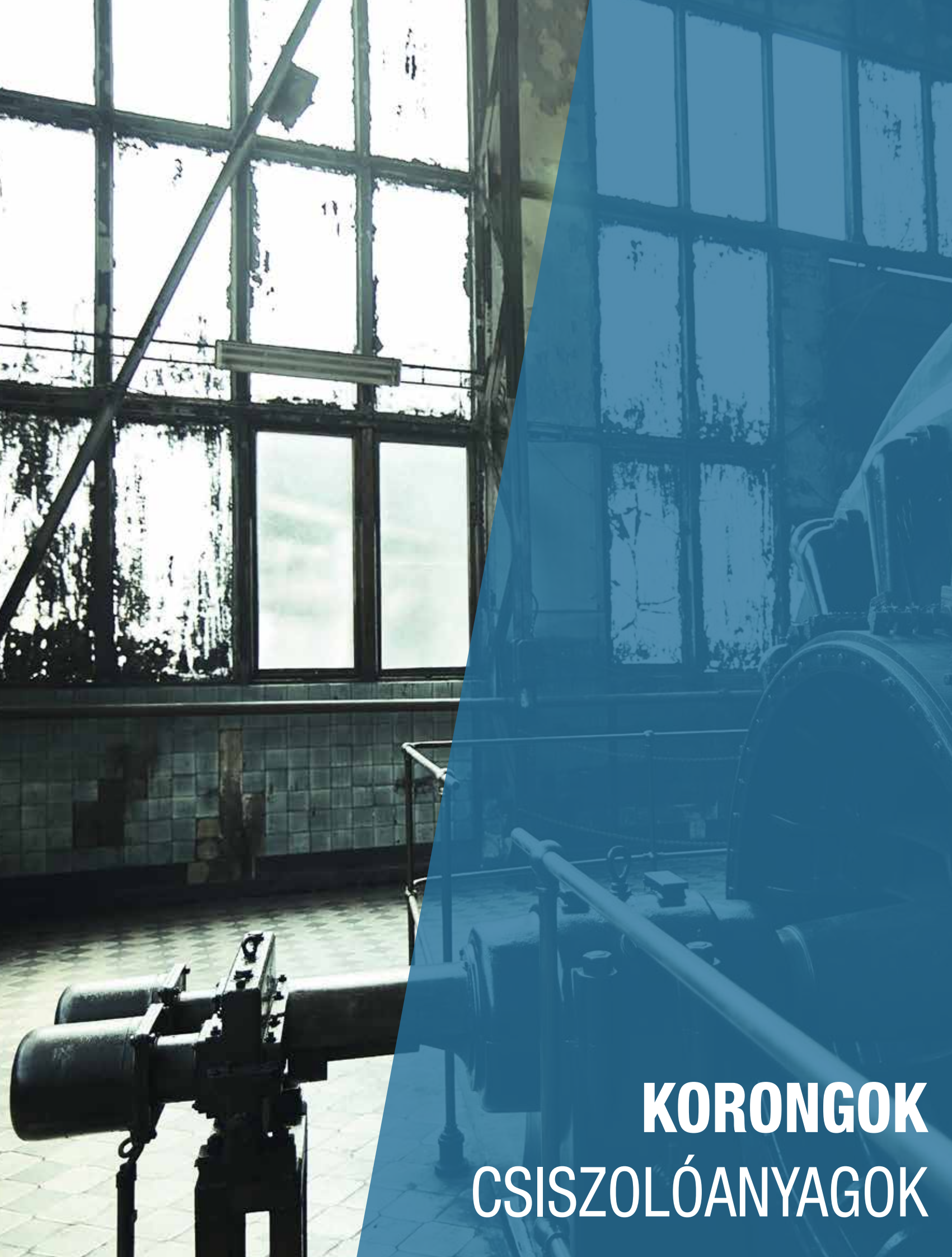

# **KORONGOK CSISZOLÓANYAGOK**

## VÁGÓKORONG

Felhasználás: fémek, inox (rozsdamentes acél).  
Maximális kerületi sebesség: 80 m/s. Nem tartalmaz vas-, kén- és klóradalékot.



CIKKSZÁM	TÍPUS	DB / KARTON
AB001	Vágókorong fémek/inox A60T-115x1.0x22.23-T41	25 db
AB002	Vágókorong fémek/inox A60T-125x1.0x22.23-T41	25 db
AB003	Vágókorong fémek/inox A46T-150x1.6x22.23-T41	25 db
AB004	Vágókorong fémek/inox A46T-230x1.9x22.23-T41	25 db

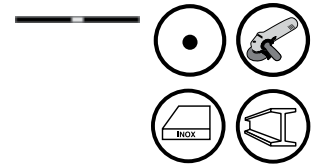

## CSISZOLÓKORONG

Felhasználás: fémek, inox (rozsdamentes acél).  
Maximális kerületi sebesség: 80 m/s.



CIKKSZÁM	TÍPUS	DB / KARTON
AB100	Csiszolókorong fémek/inox A24R-115x6.0x22.23-T27	10 db
AB101	Csiszolókorong fémek/inox A24R-125x6.0x22.23-T27	10 db

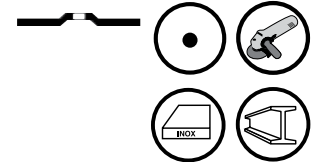

## DIA PROFI UNI VÁGÓKORONG

Szinterezett szegmensek. Felhasználás: szokásos építőanyagok (szokásos téglafalazat, hab-beton és vakolat).  
Maximális kerületi sebesség: Ø 230 mm-ig = 80 m/s.



CIKKSZÁM	TÍPUS	DB / KARTON
AB300	DIA PROFI UNI vágókorong 115 mm	1 db
AB301	DIA PROFI UNI vágókorong 125 mm	1 db
AB302	DIA PROFI UNI vágókorong 150 mm	1 db
AB303	DIA PROFI UNI vágókorong 230 mm	1 db

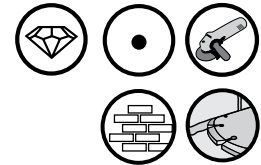

## DIA PROFI LASER VÁGÓKORONG

Lézerrel hegesztett szegmensek. Felhasználás: a szokásos építőanyagok kiváló minőségű vágása a szaniterkerámia kivételével.  
Maximális kerületi sebesség: Ø 230 mm-ig = 80 m/s.



CIKKSZÁM	TÍPUS	DB / KARTON
AB310	DIA PROFI LASER vágókorong 115 mm	1 db
AB311	DIA PROFI LASER vágókorong 125 mm	1 db
AB312	DIA PROFI LASER vágókorong 150 mm	1 db
AB313	DIA PROFI LASER vágókorong 230 mm	1 db

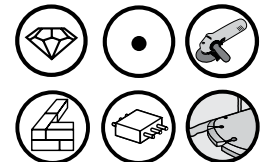

## DIA PROFI MULTIMAT VÁGÓKORONG

Lézerrel hegesztett szegmensek. Felhasználás: többfunkciós – anyagok széles skálájának vágása: fémek, inox, kő, beton, aszfalt, gránit.  
Maximális kerületi sebesség: Ø 230 mm-ig = 80 m/s.



CIKKSZÁM	TÍPUS	DB / KARTON
AB320	DIA PROFI MULTIMAT vágókorong 115 mm	1 db
AB321	DIA PROFI MULTIMAT vágókorong 125 mm	1 db
AB322	DIA PROFI MULTIMAT vágókorong 230 mm	1 db

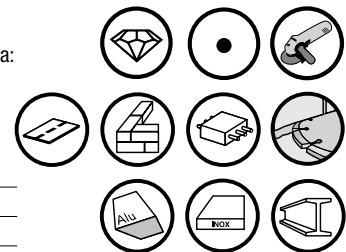

## DIA PROFI CERAMIC VÁGÓKORONG

Körbefutó szinterezett szegmensek.  
Felhasználás: szaniterkerámia – csempe, burkolólap.  
Maximális kerületi sebesség: Ø 230 mm-ig = 80 m/s.



CIKKSZÁM	TÍPUS	DB / KARTON
AB330	DIA PROFI CERAMIC vágókorong 115 mm	1 db
AB331	DIA PROFI CERAMIC vágókorong 125 mm	1 db
AB332	DIA PROFI CERAMIC vágókorong 150 mm	1 db

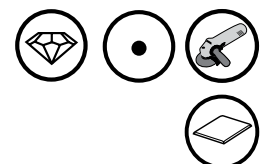



## STANDARD SZEGMENTÁLT GYÉMÁNTKORONG

Beton, kő, aszfalt és téglá száraz és nedves vágásához. Kiváló ár-érték arányú vágóteljesítmény. Osztott penge. Kéziszerszámhoz készült vágókorong.

CIKKSZÁM	KÜLSŐ ÁTMÉRŐ (MM)	SZEGMENS MéRET DB / H X SZ X M (MM)	BELSŐ ÁTMÉRŐ (MM)	FORDULATSZÁM (FORD./ PERC) / KERÜLETI SEBESSÉG (M/S)
8114BD	115	9 seg. / 34 x 2 x 7	22,23	13200 / 80
8115BD	125	9 seg. / 37,5 x 2 x 7	22,23	12000 / 80
8116BD	150	12 seg. / 33 x 2 x 7	22,23	10200 / 80
8117BD	180	14 seg. / 35 x 2 x 7	22,23	8400 / 80
8118BD	230	16 seg. / 39 x 2 x 7	22,23	6600 / 80



## STANDARD TÖMÖR SZEGÉLYŰ GYÉMÁNTKORONG

Kerámia, csempe, burkolólap, márvány, téglá és beton nedves és száraz vágásához. Kiváló ár-érték arányú vágóteljesítmény. A penge tömör, osztatlan. Kézi szerszámhoz készült vágókorong.

CIKKSZÁM	KÜLSŐ ÁTMÉRŐ (MM)	SZEGMENS MéRET DB / H X SZ X M (MM)	BELSŐ ÁTMÉRŐ (MM)	FORDULATSZÁM (FORD./ PERC) / KERÜLETI SEBESSÉG (M/S)
8108BD	115	2 x 5	22,23	13200 / 80
8109BD	125	2 x 5	22,23	12000 / 80
8110BD	150	2 x 5	22,23	10200 / 80
8111BD	180	2 x 5	22,23	8400 / 80
8112BD	230	2 x 5	22,23	6600 / 80



### A vágó- és csiszolókorongok tulajdonságainak jelölése



Alkalmazási színekódok

fém, rozsdamentes acél (inox)

### A DIA és Profi vágókorongok tulajdonságainak jelölése



Szerszám megnevezése

szokásos téglafalazat, habbeton, habarcs és vakolat  
szaniterkerámia, kerámia burkolólap és csempe  
fémek, gránit, aszfalt, inox, kő, beton  
vasalt beton, téglafalazat, vakolat

### Alkalmazott piktogramok

Kivitel:



Felhasználás:



Alkalmazás:



## UNI LAMELLÁS KORONG

Felhasználás: varratok és élek, rozsdamentes acél, kis- és nagymértékben ötvözött acél, szerkezeti és szerszámacél, alumínium, festék és lakk, rozsdá.  
Maximális kerületi sebesség: 80 m/s.



CIKKSZÁM	TÍPUS	DB / KARTON
AB200	UNI lamellás korong 115 x 22 P40	10 db
AB201	UNI lamellás korong 115 x 22 P60	10 db
AB202	UNI lamellás korong 115 x 22 P80	10 db
AB203	UNI lamellás korong 125 x 22 P40	10 db
AB204	UNI lamellás korong 125 x 22 P60	10 db
AB205	UNI lamellás korong 125 x 22 P80	10 db

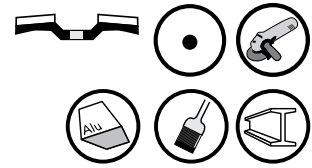

## TÉPŐZÁRAS EXCENTERCSISZOLÓ

Különféle típusú felületeken használható nagy teljesítményű korong.  
Felhasználás: fa és fém csiszolása, rozsdá és festék eltávolítása, felületek fényezése.  
Előnyök: a tépőzárak köszönhetően gyorsan és egyszerűen cserélhető a lapok, 8 lyukas kialakítás.



CIKKSZÁM	TÍPUS	DB / KARTON
AB400	Tépőzárás excentercsiszoló 125 x 8 P60	50 db
AB401	Tépőzárás excentercsiszoló 125 x 8 P80	50 db
AB402	Tépőzárás excentercsiszoló 125 x 8 P100	50 db
AB403	Tépőzárás excentercsiszoló 125 x 8 P120	50 db

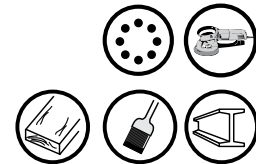

## KÉZI CSISZOLÓPAPÍR ÍV

Különféle típusú felületeken használható nagy teljesítményű korund.  
Felhasználás: szokásos kézi fa- és fémciszolás, rozsdá- és festékeltávolítás.



CIKKSZÁM	TÍPUS	DB / KARTON
AB500	Kézi csiszolópapír ív 225 x 275 P40	50 db
AB501	Kézi csiszolópapír ív 225 x 275 P60	50 db
AB502	Kézi csiszolópapír ív 225 x 275 P80	50 db
AB503	Kézi csiszolópapír ív 225 x 275 P120	50 db
AB504	Kézi csiszolópapír ív 225 x 275 P180	50 db
AB505	Kézi csiszolópapír ív 225 x 275 P220	50 db

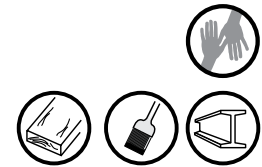

## CSISZOLÓSZIVACS ASZTALOSMUNKÁKHOZ

Profilok, lapok, lécek finom csiszolásához. Jól kézben tartható. Sík felületek, sarkok és különféle profilok csiszolására – a kézben az adott felülethez alakítható.



CIKKSZÁM	SEMEGEMÉRET	HOSSZ X SZÉLESSÉG X MAGASSÁG (MM)	DB / KARTON
S084	60	100 x 70 x 25	nincs kartonban
S085	80	100 x 70 x 25	nincs kartonban
S086	100	100 x 70 x 25	nincs kartonban
S087	120	100 x 70 x 25	nincs kartonban
S088	150	100 x 70 x 25	nincs kartonban
S089	180	100 x 70 x 25	nincs kartonban





**ELADÁSTÁMOGATÁS**

## EGYKOMPONENSŰ VÍZSZIGETELÉS – FÜRDŐSZOBA

Méret: 12 x 5 cm  
Cikkszám: P016HU



## EGYKOMPONENSŰ VÍZSZIGETELÉS – KÜLTÉR

Méret: 12 x 5 cm  
Cikkszám: P017HU



## FÜRDŐSZOBAI VÍZSZIGETELÉSI RENDSZER

Méret: 15 x 9,5 cm  
Cikkszám: P027HU



## KÜLTÉRI VÍZSZIGETELÉSI RENDSZER

Méret: 15 x 9,5 cm  
Cikkszám: P028HU



## TÖMÍTŐK, SZILIKONOK, AKRILOK PALETTÁJA

Méret: 21 x 29,5 cm  
Cikkszám: P001HU



## DENBIT BITUMENES VÍZSZIGETELŐ PANEL

Méret: 30 x 38 cm  
Cikkszám: P009HU



## DENBIT BITUMENES VÍZSZIGETELŐ PANEL

Méret: 30 x 38 cm  
Cikkszám: P008HU



## PANEL DÜBELRAGASZTÓ

Méret: 19 x 29 cm  
Cikkszám: P010HU



## PANEL MAMUT GLUE

Méret: 20 x 28 cm  
Cikkszám: P011HU



## VÁGÓKORONG ÁLLVÁNY

12 tüskével  
Cikkszám: ST0011

## DEN BRAVEN-TÁBLÁK

Méret: 100 x 31 cm    Cikkszám: S1HU  
 Méret: 150 x 47 cm    Cikkszám: S2HU  
 Méret: 200 x 62 cm    Cikkszám: S3HU



## STANDARD DEN BRAVEN-BANNER

Méret: 200 x 100 cm  
 Cikkszám: S4HU



DEBBEX Asztali állvány 12 db  
 kartus számára  
 Cikkszám: ST0037HU



MAMUT Asztali állvány 12 db  
 kartus számára  
 Cikkszám: ST0036HU

## PAP ÁLLVÁNY DEBBEX



4 polc 15 db kartus számára  
 Cikkszám: ST0028DBHU

## PAP ÁLLVÁNY MAMUT



4 polc 10 db kartus számára  
 Cikkszám: ST0027HU

## PAP ÁLLVÁNY KARTUS



4 polc 15 db kartus számára  
 Cikkszám: ST0030HU

# ELADÁSTÁMOGATÁS

A kihelyezőállványok új, modulos megoldásáról kereskedelmi képviselőnkél érdeklődhet. A 650 mm-es modulszélesség mellett már az új, 1330 mm-es szélesség is rendelkezésre áll, amely ugyancsak jó szolgálatot tehet a bolti kihelyezés során.

**MODUL I. 650**

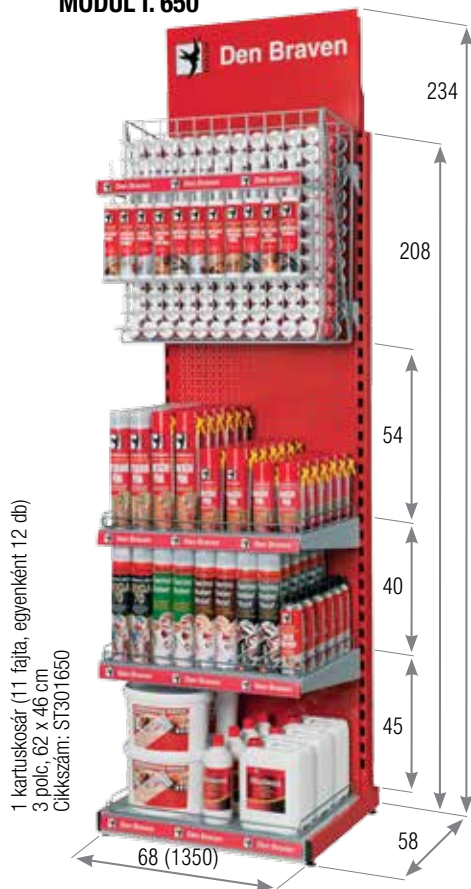

**MODUL I.2 650**

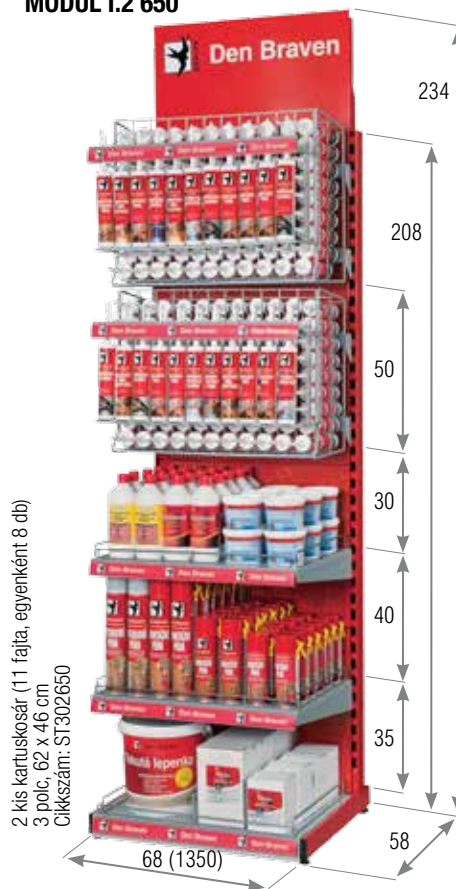

**ÁLLVÁNY DENBIT**



**MODUL VIII. 650**

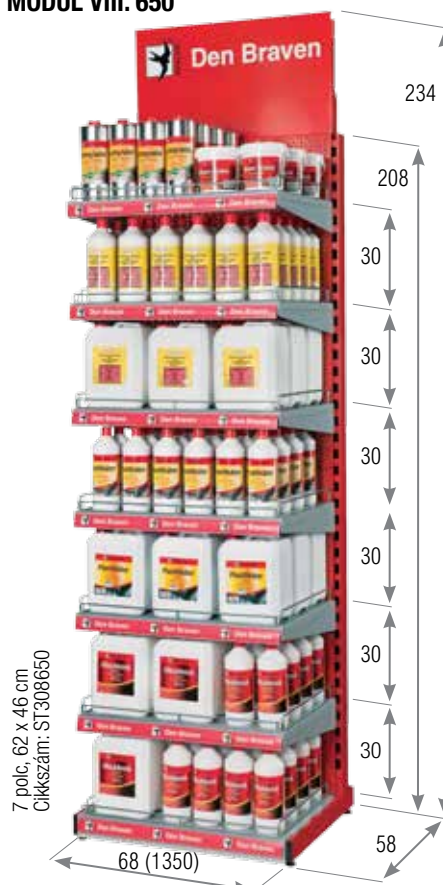

**MODUL I.3 650**

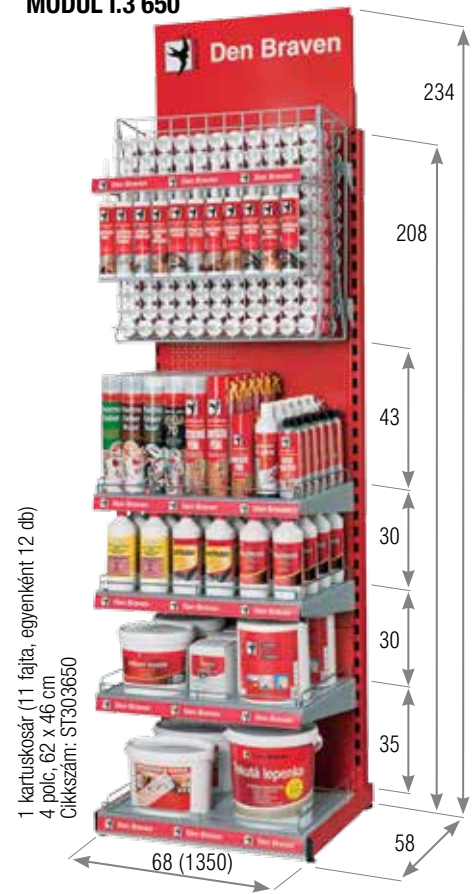

# NÉVMUTATÓ

2K gyors szerelőhab	32
2K Hidrobit Fast gyorsan száradó aszfalthabarc	70
3D TÖMÍTŐANYAG	31
<b>A</b>	
ABS szervizajtó	120
Akadályszalag	118
Akril Exterior	38
AKRILFORGÁCS	95
Akril tömítő EXPRES	37
Akril-W tömítő	37
AKRYL WET ON WET	37
Akvárium ragasztó	54
ÁLCÁZÓ takaróponya fém szemekkel profi	116
ALU-Flexi cső	126
ALU-MEREVÍTÉSES SAROKSZALAG GIPSZKARTONHOZ	102
Alumínium szellőzőrács	123
Alvázvédő Spray	107
ANTI-SKID speciális töltőanyag	95
Autóüveg-tisztító	111
Axialventilátor időzítővel (VAD)	125
Axialventilátor (VA)	125
<b>B</b>	
Bádogtömítő	42
Beltéri falfesték	103
Beltéri falfesték AMBIENT	103
Betonfolyósító	77
Betonkontakt	73
Bitumenes tetőfedő ragasztó (Txoplast)	41
Bitumenes tető-tömítő	41
Bond Flex CRYSTAL poliuretán	39
Bond Flex PU 40 FC poliuretán	39
Burkolható ajtó	120
Butilos ragasztó spray	53
<b>C</b>	
CL7300 SZŐNYEG- ÉS PVC-RAGASZTÓ	55
<b>COBRA MULTI SPRAY 6 AZ 1-BEN</b>	<b>106</b>
Csavarlazító-Rozsdaoldó Spray	107
Csiszolható fatömítő	44
CSISZOLHATÓ GIPSZKARTONTÖMÍTŐ	101
Csiszolókorong	134
CSISZOLÓRÁCS GIPSZKARTONHOZ	102
Csiszolószivacs asztalosmunkákhoz	136
C SOMAGOLÓ FÓLIA - KÉZI (STRETCH FOIL)	118
Csőoldó	126
Csőventilátor (VKS)	126
<b>D</b>	
DenBit ALKALMAZÁSI MÁTRIX	67
DenBit ALUBAND plus tetőszigetelő bitumenszalag	69
<b>DENBIT AQUA STOP BITUMENES JAVÍTÓ KEVERÉK... 64</b>	
DenBit BOND bitumenes lemez - hidegragasztó	66
DenBit BR-ALP bitumenes alapozó (oldószeres)	65
DenBit DISPER A bitumenes alapozó	68
DenBit DISPER AS bitumenes alapozó (koncentrátum)	68
DenBit DISPER DN bitumenes vízszigetelés	68
DenBit DK-ATIN bitumenes vízszigetelés (oldószeres)	65
DenBit DN 350 bitumenes szigetelő bevonat	70
DenBit RB hideg burkolásfalt	66
DenBit REFLEX ALU fényvisszaverő védőlak	66
DenBit STYRO LT polisztirol- és bitumenlemez-ragasztó	69
DenBit U bitumenes javítóhabarc	65
DIA PROFI CERAMIC vágókorong	134
DIA PROFI LASER vágókorong	134
DIA PROFI MULTIMAT vágókorong	134
DIA PROFI UNI vágókorong	134
DISK ventilátor	125
Dübelragasztó ARCTIC	16
<b>DÜBELRAGASZTÓ PE SF (SZTIROLMENTES)</b>	<b>15</b>
Dübelragasztó POLIÉSZTER	16
<b>DÜBELRAGASZTÓ VINILÉSZTER SF</b>	<b>14</b>
DUOFLEX L8600	55
<b>E</b>	
<b>EGYKOMPONENSŰ VÍZSZIGETELÉS FÜRDŐSZOBA ....61</b>	
<b>EGYKOMPONENSŰ VÍZSZIGETELÉS KÜLTÉR</b>	<b>60</b>
Elektrogeél	43
Enyhén dagadó pisztolyhab	22
Enyhén dagadó TÉLI pisztolyhab	23
Építési ragasztó - oldószermentes	52
Építési vödör	132
Építési vödör kőöntővel	132
Építkezési Butilén tömítő	41
<b>EPOXIN</b>	<b>88</b>
EPOXIN ACCELERATOR	93
Epoxin Dekor	93
EPOXIN F1000 DRY	84
EPOXIN F1000 DRY	89
EPOXIN F1100 DRY FAST	89
EPOXIN F1200 WET	90
EPOXIN F1300 WET speciál	90
EPOXIN F5000	91
EPOXIN F5100	92
EPOXIN F7000	92
EPOXIN F9000 CONDUCTIVE	94
EPOXIN F9100 ANTI-STATIC	94
Erkélyprofil	59
Erkélyprofil-összekötő	59
Erkélyprofil végzáró	59
Erkély-sarokprofil	59
Extraerős nedvesített tisztítókendő	33
Extraerős nedvesített tisztítókendő	130
Ezüst Spray	107
<b>F</b>	
Fehér Zsírzó Spray	107
Féktisztító Spray	107
Felni-tisztító	111

Fém szíthüvely ürege anyagba történő rögzítéshez	17
Figyelemztető ragasztószalag	118
FINISH GLETT GIPSZKARTONHOZ	100
FLEECEBAND	31, 59, 114
Fóliaragasztó	54
FOLYÉKONY KAVICSBURKOLAT	85
Fugalehűző	130
Fugaszivacs	130
Fűró-vágó Spray	107
<b>G</b>	
Gasket sealant piros, Gasket sealant fekete	48
Gasket sealant Pressure pack	48
Gasket sealant PROFI Pressure pack	48
Gipszkarton tömítő akril	38
Gipszkarton tömítő akril	101
<b>GYORSKÖTÉSŰ PU RAGASZTÓHAB TURBO SPEED ....29</b>	
Gyors PU konstrukciós ragasztó	51
<b>H</b>	
Hegesztő Spray	108
Hidegindító Spray	108
Horgany-alu Spray	108
Horgany Spray	108
Horganyzott vödör	132
Hurkakinyomó pisztoly	128
HYBRI FLOOR L8400 PADLÓRAGASZTÓ	55
HYDRO BLOK B400 szigetelő aszfalthabarc	70
<b>J</b>	
Jégoldó	111
Jégoldó Spray	108
JOLYFLEX ajtókefe	115
<b>K</b>	
Kályha tömítő	43
Karosszéria tömítő akril	43
Kartuskinyomó pisztoly	12, 128
Kaucsuk tetőtömítő	42
Kerek habarcsvödör	132
Kerek mennyezeti rács	124
Kerek szellőzőrács Ø75 a nem szabványos csatlakozásokhoz	122
Kerek szellőzőrács rovarháló nélkül	124
Kerek szellőzőrács rovarhálóval	124
Kerek szellőzőrács rovarhálóval – zárható	124
Kétoldalas szőnyegragasztó szalag	118
Kétoldalas szőnyegragasztó szalag merevítéssel	118
Kézi csiszolópapír iv	136
Kitteltávolító spray	130
KLASIK ventilátor	125
Klimatisztító Spray	108
Kontakt Spray	109
Kötőanyag folyékony burkolathoz	85
Kötőanyag KÖ- / Márványburkolathoz	83
<b>KRISTALYOSODÓ CEMENTES VÍZSZIGETELÉS.....62</b>	
Kütyűrűhab	32
<b>L</b>	
LDPE öntapadó védőfólia ablakra, ajtóra	117
Légpumpa	17
L LEZÁRÓ PROFIL	84
<b>M</b>	
<b>MAMUT GLUE CRYSTAL</b>	<b>9</b>
<b>MAMUT GLUE HIGH TACK</b>	<b>8</b>
<b>MAMUT GLUE MULTI</b>	<b>10</b>
<b>MAMUT GLUE TOTAL</b>	<b>11</b>
Márványburkolat PerfectSTONE	82
Maszkoló szalag 60 °C és 80 °C	114
Matt-fekete Spray	109
MAXI enyhén dagadó adapteres hab	24
Mélyalapozó NANO	72
Mennyezeti elszívóventilátor időzítővel (SOVD)	125
Mennyezeti elszívóventilátor mozgásérzékelővel (SOVP)	125
Mennyezeti elszívóventilátor (SOV)	125
Metal szalag	115
MS UNIFIX	36
MS UNIFIX CLEAR	36
Műanyagápoló Spray	109
Műanyag szíthüvely ürege anyagba történő rögzítéshez	17
MULTI KLEBER ADAPTERES RAGASZTÓHAB	27
MULTI KLEBER ADAPTERES TÉLI RAGASZTÓHAB	27
MULTI KLEBER PISZTOLYOS RAGASZTÓHAB	27
MULTI KLEBER PISZTOLYOS TÉLI RAGASZTÓHAB	27
<b>MULTI KLEBER PROFI FALAZÓHAB</b>	<b>28</b>
Multi Spray 66	109
Műszerfalapoló Spray	109
<b>N</b>	
Nagy szilárdságú építőipari takarófólia	116
Natúr és színes homok	95
Nemesacél és Fém szervizajtó	120
Neopren építési ragasztó	54
Neutrális szilikon	46
<b>O</b>	
ÖNTAPADÓ HÉZAGERŐSÍTŐ SZALAG GIPSZKARTONHOZ	100
ÖNTAPADÓ PE-SZALAG GIPSZKARTON PROFILOKHOZ	102
<b>P</b>	
Parketta tömítő	44
PE építési fólia hajtott	117
PE építési fóliatömítő	117
PE szemetes zsák, síttes zsák	117
Pillanatragasztó	56
Pisztolyhab	23
Pisztolyhab MEGA 70	22
PISZTOLYOS	25
PISZTOLYOS / ADAPTERES	25
Poliuretán faragasztó D4	51
Póruskitöltő	82

<b>POWER KLEBER (PU RAGASZTÓ D4)</b>	<b>50</b>
PRIME falazatimpregnáló	76
Primer ALFA	72
Professionális kartuskinyomó pisztoly	12
Professionális kartuskinyomó pisztoly	128
Professionális törhető pengéjű gipszkartonozó kés	130
PROFI falazatimpregnáló és - védő bevonat	76
PTFE-Spray	109
PU 50 FC Poliuretán tömítő	40
<b>PU GIPSZKARTON RAGASZTÓ</b>	<b>30</b>
PU PROFI bádogtömítő	42
<b>PUREXIN</b>	<b>88</b>
PUREXIN F4000	91
PUR-hab	24
PUR-hab eltávolító	33
PUR-hab pisztoly P300	34, 129
PUR-hab pisztoly 1400 PTFE	34, 129
PUR-hab pisztoly 1500 PTFE	34, 129
PUR-hab tisztító	33
PVC szervizajtó	120
<b>Q</b>	
QUALY FILL Csiszolható glett	103
<b>R</b>	
Ragasztó pisztoly és ragasztórudak	56
Ragasztószalag	115
Rézszalag	95
Rovareltávolító	111
Rozsdagátló Alapozó Spray	110
RUGALMAS RAGASZTÓ ÉS VÍZSZIGETELŐ	55
<b>S</b>	
SIMÍTÓ CSISZOLÓRÁCSHOZ	102
S-T4 vízszigetelő tetőbevonat	69
<b>S-T8 KÉTKOMPONENSŰ FOLYÉKONY VÍZSZIGETELÉS.....58</b>	
S-T8 Tömítőszalag, sarok (folyékony vízszigeteléshez)	59
S-T70 alapozó	72
Standard szegmentált gyémántkorong	135
Standard tömör szegélyű gyémántkorong	135
Stukkó-ragasztó	53
Stukkó-tömítő akril	44
Szabályozható kerek szellőzőrács rovarhálóval	123
Szabályozható szellőző	123
Szalagbilincs	126
Szaniter neutrális szilikon	46
Szaniter szilikon	47
Szellőzőrács kerettel és hálóval LUNA	122
Szellőzőrács kerettel és redőnnel	121
Szellőzőrács kerettel és rovarhálóval	121
Szellőzőrács lamellákkal	123
Szellőzőrács rovarhálóval	121
Szilikon-akril tömítő	38
Szilikon-BB 100% szilikon tömítő	47
Szilikontelítő	130
Szilikon Spray	110
Színek és szerkezetek skálája	82
Szivárgásjelző -20 °C Spray	110
Szivárgásjelző Spray	110
Szőveterősítéses ragasztószalag	114
<b>T</b>	
Takarófólia	116
Takaróponya fém szemekkel PROFI	116
Takaróponya fém szemekkel STANDARD	116
Tapadóhíg koncentrátum	73
Tartalék adagolócsőr	17
Tartalék adapter enyhén dagadó habhoz	34
Tartalék adapter enyhén dagadó habhoz	129
Tartalék adapter PUR-habhoz	34
Tartalék adapter PUR-habhoz	129
Téglalap habarcsvödör	132
Téli adalékanyag betonozáshoz (alacsony hőmérséklethez)	77
Téli kütyűrűhab -15 °C-ig	32
Téli Pisztolyhab -15 °C-ig	23
Téli PUR-hab -15 °C-ig	24
Téppóráz excentercsiszoló	136
Thermoflex hőszigetelő fólia	115
THERMO KLEBER MAXI RAGASZTÓHAB	25
THERMO KLEBER RAGASZTÓHAB	25
THERMO KLEBER ROOF RAGASZTÓHAB	26
THERMO KLEBER ROOF TÉLI RAGASZTÓHAB	26
THERMO KLEBER TÉLI RAGASZTÓHAB	25
THERMO KLEBER WOOD RAGASZTÓHAB	26
THIXOP adalékanyag	95
Tisztítóhab Spray	110
Tisztítókefe	17
T LEZÁRÓ PROFIL	84
Törhető pengéjű kés	130
Tűzgátó hab	31
<b>U</b>	
UNI lamellás korong	136
UNIVERZÁLIS CSISZOLHATÓ KÉSZLETT	100
Univerzális szilikon	47
UV-álló kötőanyag kőburkolathoz	83
ÜVEGSZÁLAS BANDÁZS GIPSZKARTONHOZ	101
<b>V</b>	
Vágókorong	134
<b>W</b>	
WALL kötőanyag kőburkolathoz	83
WOODFIX faragasztó D2	52
WOODFIX faragasztó D3	52
<b>Z</b>	
Zsírzó Spray	110

# TÁRGYMUTATÓ

<b>MAMUT GLUE</b> .....	<b>8</b>
<b>MAMUT GLUE HIGH TACK</b> .....	<b>8</b>
<b>MAMUT GLUE CRYSTAL</b> .....	<b>9</b>
<b>MAMUT GLUE MULTI</b> .....	<b>10</b>
<b>MAMUT GLUE TOTAL</b> .....	<b>11</b>
Professionális kartuskinyomó pisztoly.....	12
Kartuskinyomó pisztoly.....	12
Kartuskinyomó pisztoly.....	12
<b>DÜBELRAGASZTÓK DÜBELEK</b> .....	<b>13</b>
<b>DÜBELRAGASZTÓ VINILÉSZTER SF</b> .....	<b>14</b>
<b>DÜBELRAGASZTÓ PE SF (SZTIROLMENTES)</b> .....	<b>15</b>
Dübelragasztó POLIÉSZTER.....	16
Dübelragasztó ARCTIC.....	16
Műanyag szitahüvely üregek anyagba történő rögzítéshez.....	17
Tartalék adagolócsőr.....	17
Fém szitahüvely üregek anyagba történő rögzítéshez.....	17
Légpumpa.....	17
Tisztítókefék.....	17
<b>PUR-HABOK</b> .....	<b>21</b>
Pisztolyhab MEGA 70.....	22
Enyhén dagadó pisztolyhab.....	22
Pisztolyhab.....	23
TÉLI Pistolyhab -15 °C-ig.....	23
Enyhén dagadó TÉLI pisztolyhab.....	23
MAXI enyhén dagadó adapteres hab.....	24
PUR-hab.....	24
TÉLI PUR-hab -15 °C-ig.....	24
THERMO KLEBER MAXI RAGASZTÓHAB.....	25
THERMO KLEBER RAGASZTÓHAB.....	25
PISZTOLYOS / ADAPTERES.....	25
THERMO KLEBER TÉLI RAGASZTÓHAB.....	25
PISZTOLYOS.....	25
THERMO KLEBER WOOD RAGASZTÓHAB.....	26
THERMO KLEBER ROOF TÉLI RAGASZTÓHAB.....	26
THERMO KLEBER ROOF RAGASZTÓHAB.....	26
MULTI KLEBER PISZTOLYOS RAGASZTÓHAB.....	27
MULTI KLEBER PISZTOLYOS TÉLI RAGASZTÓHAB.....	27
MULTI KLEBER ADAPTERES RAGASZTÓHAB.....	27
MULTI KLEBER ADAPTERES TÉLI RAGASZTÓHAB.....	27
<b>MULTI KLEBER PROFI FALAZÓHAB</b> .....	<b>28</b>
<b>GYORSKÖTÉSŰ PU RAGASZTÓHAB TURBO SPEED</b> .....	<b>29</b>
<b>PU GIPSZKARTON RAGASZTÓ</b> .....	<b>30</b>
3D TÖMÍTŐANYAG.....	31
FLEECEBAND.....	31
Tűzgátló hab.....	31
2K gyors szerelőhab.....	32
Kütyürührab.....	32
TÉLI kütyürührab -15 °C-ig.....	32
PUR-hab tisztító.....	33
PUR-hab eltávolító.....	33
Extraerős nedvesített tisztítókendő.....	33
PUR-hab pisztoly P300.....	34
PUR-hab pisztoly T400 PTFE.....	34
PUR-hab pisztoly T500 PTFE.....	34
Tartalék adapter PUR-habhoz.....	34
Tartalék adapter enyhén dagadó habhoz.....	34
<b>TÖMÍTŐK</b> .....	<b>35</b>
MS UNIFIX.....	36
MS UNIFIX CLEAR.....	36
Akril-W tömítő.....	37
Akril tömítő EXPRES.....	37
AKRYL WET ON WET.....	37
Akril Exterior.....	38
Gipszkarton tömítő akril.....	38
Szilikon-akril tömítő.....	38
Bond Flex PU 40 FC poliuretán.....	39
Bond Flex CRYSTAL poliuretán.....	39
PU 50 FC Poliuretán tömítő.....	40
Bitumenes tető-tömítő.....	41
Bitumenes tetőfedő ragasztó (Tixoplast).....	41
Építkezési Butilén tömítő.....	41
Bádogtömítő.....	42
PU PROFI bádogtömítő.....	42
Kaucsuk tetőtömítő.....	42
Karosszéria tömítő akril.....	43
Kályha tömítő.....	43
Elektrogeél.....	43
Stukkó-tömítő akril.....	44
Parketta tömítő.....	44
Csiszolható fatömítő.....	44
<b>SZILIKONOK</b> .....	<b>45</b>
Szaniter neutrális szilikon.....	46
Neutrális szilikon.....	46
Univerzális szilikon.....	47
Szilikon-BB 100% szilikon tömítő.....	47
Szaniter szilikon.....	47
Gasket sealant piros, Gasket sealant fekete.....	48
Gasket sealant Pressure pack.....	48
Gasket sealant PROFI Pressure pack.....	48
<b>RAGASZTÓK</b> .....	<b>49</b>
<b>POWER KLEBER (PU RAGASZTÓ D4)</b> .....	<b>50</b>
Gyors PU konstrukciós ragasztó.....	51
Poliuretán faragasztó D4.....	51
WOODFIX faragasztó D2.....	52
WOODFIX faragasztó D3.....	52
Építési ragasztó - oldószermentes.....	52
Stukkó-ragasztó.....	53
Butilos ragasztó spray.....	53
Akvárium ragasztó.....	54
Fóliaragasztó.....	54
Neoprén építési ragasztó.....	54
CL7300 SZŐNYEG- ÉS PVC-RAGASZTÓ.....	55
HYBRI FLOOR L8400 PADLÓRAGASZTÓ.....	55
DIOFLEX L8600.....	55
RUGALMAS RAGASZTÓ ÉS VÍZSZIGETELŐ.....	55
Pillanatragasztó.....	56

Ragasztó pisztoly és ragasztórúdak.....	56
<b>VÍZSZIGETELÉS</b> .....	<b>57</b>
<b>S-T8 KÉTKOMPONENSŰ FOLYÉKONY VÍZSZIGETELÉS</b> .....	<b>58</b>
Erkélyprofil végzáró.....	59
S-T8 Tömítőszalag, sarok (folyékony vízszigeteléshez).....	59
FLEECEBAND.....	59
Erkélyprofil.....	59
Erkély-sarokprofil.....	59
Erkélyprofil-összekötő.....	59
<b>EGYKOMPONENSŰ VÍZSZIGETELÉS KÜLTÉR</b> .....	<b>60</b>
<b>EGYKOMPONENSŰ VÍZSZIGETELÉS FÜRDŐSZÓBA</b> .....	<b>61</b>
<b>KRISTÁLYOSODÓ CEMENTES VÍZSZIGETELÉS</b> .....	<b>62</b>
<b>DENBIT BITUMENES VÍZSZIGETELÉSEK</b> .....	<b>63</b>
<b>DENBIT AQUA STOP BITUMENES JAVÍTÓ KEVERÉK</b> .....	<b>64</b>
DenBit BR-ALP bitumenes alapozó (oldószeres).....	65
DenBit DK-ATN bitumenes vízszigetelés (oldószeres).....	65
DenBit U bitumenes javítóhabarcs.....	65
DenBit REFLEX ALU fényvisszaverő védőlekk.....	66
DenBit BOND bitumenes lemez - hidegragasztó.....	66
DenBit RB hideg burkolászfalt.....	66
DenBit ALKALMAZÁSI MÁTRIX.....	67
DenBit DISPERS AS bitumenes alapozó (koncentrátum).....	68
DenBit DISPERS A bitumenes alapozó.....	68
DenBit DISPERS DN bitumenes vízszigetelés.....	68
DenBit STYRO LT polisztirol- és bitumenlemez-ragasztó.....	69
S-T4 vízszigetelő tetőbevonat.....	69
DenBit ALUBAND plusz tetőszigetelő bitumenszalag.....	69
2K Hydrobit Fast gyorsan száradó aszfalthabarcs.....	70
HYDRO BLOK B400 szigetelő aszfalthabarcs.....	70
DenBit DN 350 bitumenes szigetelő bevonat.....	70
<b>ALAPOZÓK</b> .....	<b>71</b>
Mélyalapozó NANO.....	72
S-T70 alapozó.....	72
Primer ALFA.....	72
Tapadóhid koncentrátum.....	73
Betonkontakt.....	73
<b>IMPREGNÁLÓK, ADALÉKOK</b> .....	<b>75</b>
PROFI falazatimpregnáló és -védő bevonat.....	76
PRIME falazatimpregnáló.....	76
Betonfolyósító.....	77
Téli adalékanyag betonozáshoz (alacsony hőmérséklethez).....	77
<b>KÖBURKOLAT, MÁRVÁNYBURKOLAT</b> .....	<b>79</b>
Színés és szerkezetek skálája.....	82
Márványburkolat PerfectSTONE.....	82
Póruskitöltő.....	82
WALL kötőanyag köburkolathoz.....	83
UV-álló kötőanyag köburkolathoz.....	83
Kötőanyag KÖ / Márványburkolathoz.....	83
EPOXIN F1000 DRY.....	84
L LEZÁRÓ PROFIL.....	84
T LEZÁRÓ PROFIL.....	84
Kötőanyag folyékony burkolathoz.....	85
FOLYÉKONY KAVICSBURKOLAT.....	85
<b>PODLAHOVÝ SYSTÉM EPOXIN / PUREXIN</b> .....	<b>87</b>
<b>EPOXIN</b> .....	<b>88</b>
<b>PUREXIN</b> .....	<b>88</b>
EPOXIN F1000 DRY.....	89
EPOXIN F1100 DRY FAST.....	89
EPOXIN F1200 WET.....	90
EPOXIN F1300 WET speciál.....	90
PUREXIN F4000.....	91
EPOXIN F5000.....	91
EPOXIN F5100.....	92
EPOXIN F7000.....	92
EPOXIN ACCELERATOR.....	93
Epoxin Dekor.....	93
EPOXIN F9000 CONDUCTIVE.....	94
EPOXIN F9100 ANTI-STATIC.....	94
Rézszalag.....	95
AKRILFORGÁCS.....	95
THIXOP adalékanyag.....	95
ANTI-SKID speciális töltőanyag.....	95
Natúr és színes homok.....	95
<b>GIPSZKARTON PROGRAM, BELTÉRI FESZTEK</b> .....	<b>99</b>
FINISH GLETT GIPSZKARTONHOZ.....	100
UNIVERZÁLIS CSISZOLHATÓ KÉSZLETT.....	100
ÖNTAPADÓ HÉZAGERŐSÍTŐ SZALAG GIPSZKARTONHOZ.....	100
Gipszkarton tömítő akril.....	101
CSISZOLHATÓ GIPSZKARTONTÖMÍTŐ.....	101
ÜVEGSZÁLAS BANDÁZS GIPSZKARTONHOZ.....	101
ALU-MEREVÍTÉSES SAROKSZALAG GIPSZKARTONHOZ.....	102
ÖNTAPADÓ PE-SZALAG GIPSZKARTON PROFILOKHOZ.....	102
CSISZOLÓRÁCS GIPSZKARTONHOZ.....	102
SIMÍTÓ CSISZOLÓRÁCSHOZ.....	102
Beltéri falfesték AMBIENT.....	103
Beltéri falfesték.....	103
QUALY FILL Csiszolható glett.....	103
<b>AUTÓÁPOLÁS, SZERELÉS, TECTANE</b> .....	<b>105</b>
<b>COBRA MULTI SPRAY 6 AZ 1-BEN</b> .....	<b>106</b>
Alvázvédő Spray.....	107
Ezüst Spray.....	107
Féktisztító Spray.....	107
Csavarlazító-Rozsdaoldó Spray.....	107
Fehér Zsíró Spray.....	107
Fürdő-vágó Spray.....	107
Hegesztő Spray.....	108
Horgany Spray.....	108
Jégoldó Spray.....	108
Hidegindító Spray.....	108
Horgany-alu Spray.....	108
Klimatisztító Spray.....	108
Kontakt Spray.....	109
Multi Spray 66.....	109
Műszerfalápoló Spray.....	109
Matt-fekete Spray.....	109
Műanyagápoló Spray.....	109

PTFE-Spray.....	109
Rozsdaeltávolító Spray.....	110
Szivárgásjelző -20 °C Spray.....	110
Tisztítóhab Spray.....	110
Szilikon Spray.....	110
Szivárgásjelző Spray.....	110
Zsíró Spray.....	110
Jégoldó.....	111
Rovareltávolító.....	111
Autóüveg-tisztító.....	111
Felni-tisztító.....	111
<b>SZALAGOK, PONYVÁK, FÓLIÁK</b> .....	<b>113</b>
Maszkoló szalag 60 °C és 80 °C.....	114
Szöveterősítéses ragasztószalag.....	114
FLEECEBAND.....	114
JOLYFLEX ajtókefe.....	115
Thermoflex hőszigetelő fólia.....	115
Ragasztószalag.....	115
Metal szalag.....	115
Takaróponyva fém szemekkel STANDARD.....	116
Takaróponyva fém szemekkel PROFI.....	116
ALCÁZÓ takaróponyva fém szemekkel profi.....	116
Takarófólia.....	116
Nagy szilárdságú építőipari takarófólia.....	116
LDPE öntapadó védőfólia ablakra, ajtóra.....	117
PE építési fóliatömlő.....	117
PE építési fólia hajtott.....	117
PE szemetes zsák, síttes zsák.....	117
Kétoldalas szőnyegragasztó szalag.....	118
Kétoldalas szőnyegragasztó szalag merevítéssel.....	118
Akadályszalag.....	118
Figyelmeztető ragasztószalag.....	118
CSOMAGOLÓ FÓLIA - KÉZI (STRETCH FOIL).....	118
<b>SZELLŐZTETŐ RENDSZEREK</b> .....	<b>119</b>
Burkolható ajtó.....	120
ABS szervizajtó.....	120
PVC szervizajtó.....	120
Nemesacél és Fém szervizajtó.....	120
Szellőzőrács kerettel és rovarhálóval.....	121
Szellőzőrács kerettel és redőnyvel.....	121
Szellőzőrács rovarhálóval.....	121
Kerek szellőzőrács Ø75 a nem szabványos csatlakozásokhoz.....	122
Szellőzőrács kerettel és hálóval LUNA.....	122
Alumínium szellőzőrács.....	123
Szellőzőrács lamellákkal.....	123
Szabályozható szellőző.....	123
Szabályozható kerek szellőzőrács rovarhálóval.....	123
Kerek szellőzőrács rovarháló nélkül.....	124
Kerek szellőzőrács rovarhálóval.....	124
Kerek szellőzőrács rovarhálóval – zárható.....	124
Kerek mennyezeti rács.....	124
Axiálventilátor (VA).....	125
Axiálventilátor időzítővel (VAD).....	125
Mennyezeti elszívóventilátor (SOV).....	125
Mennyezeti elszívóventilátor időzítővel (SOVD).....	125
Mennyezeti elszívóventilátor mozgásérzékelővel (SOVP).....	125
KLASIK ventilátor.....	125
DISK ventilátor.....	125
ALU-Flexi cső.....	126
Szlagbilincs.....	126
Csőoldó.....	126
Csőventilátor (VKS).....	126
<b>KIEGÉSZÍTŐK, SZERSZÁMOK</b> .....	<b>127</b>
Professionális kartuskinyomó pisztoly.....	128
Kartuskinyomó pisztoly.....	128
Hurkakinyomó pisztoly.....	128
PUR-hab pisztoly P300.....	129
PUR-hab pisztoly T400 PTFE.....	129
PUR-hab pisztoly T500 PTFE.....	129
Tartalék adapter PUR-habhoz.....	129
Tartalék adapter enyhén dagadó habhoz.....	129
Kitteltávolító spray.....	130
Fugaszivacs.....	130
Professionális törhető pengéjű gipszkartonozó kés.....	130
Fugalehűző.....	130
Extraerős nedvesített tisztítókendő.....	130
Törhető pengéjű kés.....	130
Szilikoneltávolító.....	130
<b>HABARCSVÖDÖR</b> .....	<b>131</b>
Építési vödör.....	132
Építési vödör kiöntővel.....	132
Kerek habarcsvödör.....	132
Téglalap habarcsvödör.....	132
Horganyzott vödör.....	132
<b>KORONGOK, CSISZOLÓANYAGOK</b> .....	<b>133</b>
Vágókorong.....	134
Csiszolókorong.....	134
DIA PROFI UNI vágókorong.....	134
DIA PROFI LASER vágókorong.....	134
DIA PROFI MULTIMAT vágókorong.....	134
DIA PROFI CERAMIC vágókorong.....	134
Standard szegmentált gyémántkorong.....	135
Standard tömör szegmentált gyémántkorong.....	135
Tépozásas excentercsiszoló.....	136
UNI lamellás korong.....	136
Kézi csiszolólapirív.....	136
Csiszolószivacs asztalosmunkákhoz.....	136
<b>ELADÁSTÁMOGATÁS</b> .....	<b>137</b>





# ÁTLÁTSZÓ KÖTÉS

# RAGASZTÓK, AMIK MEGTARTANAK



**Den Braven Magyarország Kft.**

1225 Budapest, Campona u. 1., HARBOR PARK, DC8 épület  
tel.: (+36) 23 312 800, fax: (+36) 23 312 801

[info@denbraven.hu](mailto:info@denbraven.hu)

[www.denbraven.hu](http://www.denbraven.hu)